

NESPRESSO®

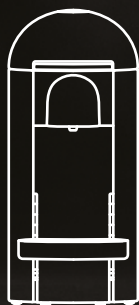

VERTUO
PLUS



VERTUO
NEXT



SAFETY

FR CONSIGNES DE SÉCURITÉ ES-LATAM INDICACIONES DE SEGURIDAD BR SEGURANÇA
CN 安全須知 HK 安全資訊 KR 안전 수칙 TW 安全須知 IL בטיחות

7

1 MACHINE OVERVIEW

FR PRÉSENTATION DE LA MACHINE ES-LATAM VISIÓN GENERAL DE LA MÁQUINA BR VISÃO GERAL DA MÁQUINA CN 机器概覽 HK 咖啡機概覽 KR 머신 개요 TW 機器概述 IL סקירת המכונה

4

2 PACKAGING CONTENT

FR CONTENU DE L'EMBALLAGE ES-LATAM CONTENIDO DEL EMPAQUE BR CONTEÚDO DA EMBALAGEM CN 包裝細目 HK 包裝內容 KR 제품 구성 TW 包裝內容 IL תוכן האריזה

6

3 OPEN/CLOSE

FR OUVERTURE/FERMETURE ES-LATAM ABRIR / CERRAR BR ABRIR/FECHAR CN 打开/关闭
HK 開/關 KR 헤드 열고 닫기 TW 開/關 IL סגירה / פתיחה

9

4 CONNECTIVITY (VERTUO NEXT ONLY)

FR CONNECTIVITÉ (VERTUO NEXT UNIQUEMENT) ES-LATAM CONECTIVIDAD (SOLO PARA VERTUO NEXT) BR CONECTIVIDADE (APENAS NA VERTUO NEXT) CN 网络连接 (仅适用于 VERTUO NEXT) HK 連接 (只限 VERTUO NEXT 咖啡機) KR 연결하기 (버추오 넥스트만 가능) TW 連接 (只限 VERTUO NEXT 咖啡機) IL קישוריות אינה פועלת בישראל

10

5 THE VERTUO SYSTEM

FR LE SYSTÈME VERTUO ES-LATAM EL SISTEMA VERTUO BR O SISTEMA VERTUO CN VERTUO 系統 HK VERTUO 系統 KR 버추오 커피 시스템 TW VERTUO 系統 IL מערכת ה VERTUO

13

6 FIRST STEPS

FR PREMIERS PAS ES-LATAM PRIMEROS PASOS BR PRIMEIRAS ETAPAS CN 首次使用
HK 首次使用 KR 처음 사용하기 TW 首次使用 IL צעדים ראשונים

14

7 COFFEE PREPARATION

FR PRÉPARATION DU CAFÉ ES-LATAM PREPARACIÓN DE CAFÉ BR PREPARO DO CAFÉ
CN 咖啡制备 HK 調製咖啡 KR 커피 추출하기 TW 調製咖啡 IL הכנת קפה

16

8 CLEANING

FR NETTOYAGE ES-LATAM LIMPIEZA BR LIMPEZA CN 清潔 HK 清洗 KR 청소하기 TW 清潔
IL ניקוי

18

9 DESCALING

FR DÉTARTRAGE ES-LATAM DESCALCIFICACIÓN BR DESCALCIFICAÇÃO CN 除垢 HK 除磷
KR 디스케일링 TW 除垢 IL ניקוי אבנית

20

10	BLINKING SUMMARY FR RÉSUMÉ DES CLIGNOTEMENTS ES-LATAM RESUMEN BR ÍNDICE DAS LUZES PISCANTES CN 按键灯提示 HK 閃燈提示 KR 버튼 불빛 깜빡임 요약 TW 閃燈提示 מכירת הוראה במערכת IL	26
11	TROUBLESHOOTING FR PANNES ES-LATAM SOLUCIÓN DE PROBLEMAS BR SOLUÇÃO DE PROBLEMAS CN 故障排除 HK 問題解答 KR 문제 해결 TW 故障排解 איתור תקלות IL	30
12	SPECIFICATIONS FR SPÉCIFICATIONS ES-LATAM ESPECIFICACIONES BR ESPECIFICAÇÕES CN 规格 HK 規格 KR 머신 사양 TW 規格 מפרט טכני IL	44
13	DISPOSAL AND ENVIRONMENTAL PROTECTION FR RECYCLAGE ET PROTECTION DE L'ENVIRONNEMENT ES-LATAM DESECHO Y PROTECCIÓN DEL AMBIENTE BR DESCARTE E PROTEÇÃO AMBIENTAL CN 弃置与环保 HK 棄置與環保 KR 머신 폐기 및 환경 보호 TW 廢棄處理與環境保護 מחזור והגנת הסביבה IL	45
14	ENERGY SAVING MODE FR MODE ÉCONOMIE D'ÉNERGIE ES-LATAM MODO AHORRO DE ENERGÍA BR MODO DE ECONOMIA DE ENERGIA CN 节能模式 HK 節能模式 KR 에너지 절전 모드 TW 節能模式 מצב חיסכון באנרגיה IL	47
15	PERSONALIZE YOUR COFFEE SIZE FR PERSONNALISER LA TAILLE DE VOTRE CAFÉ ES-LATAM PERSONALICE EL TAMAÑO DE TAZA BR PERSONALIZE O TAMANHO DO CAFÉ CN 个性化咖啡杯量设置 HK 自訂咖啡杯量大小 KR 추출량 설정하기 TW 預設個人水量 של גודל הקפה אישית IL	48
16	RESET TO FACTORY SETTINGS FR RÉTABLIR LES PARAMÈTRES DE RÉGLAGE D'USINE ES-LATAM RESTABLECER LOS AJUSTES DE FÁBRICA BR REDEFINIÇÃO PARA CONFIGURAÇÕES DE FÁBRICA CN 恢复出厂设置 HK 回復原廠設定 KR 공장 출하 설정으로 초기화 TW 回復原廠設定 שחזור הגדרות יצרן IL	50
17	EMPTYING THE SYSTEM FR VIDANGE DU SYSTÈME ES-LATAM VACIADO DEL SISTEMA BR ESVAZIANDO O SISTEMA CN 清空系统 HK 清空系統 KR 머신 내부의 물 비우기 TW 清空系統 ריקון המערכת IL	52

1 MACHINE OVERVIEW

FR PRÉSENTATION DE LA MACHINE **ES-LATAM** VISIÓN GENERAL DE LA MÁQUINA **BR** VISÃO GERAL DA MÁQUINA **CN** 机器概览 **HK** 咖啡機概覽 **KR** 머신 개요 **TW** 機器概述 סקירת המכונה **IL**

1 Water Tank and lid

FR Réservoir d'eau et couvercle **ES-LATAM** Tanque de agua y tapa **BR** Reservatório de água e tampa **CN** 水箱和盖子 **HK** 水箱及蓋 **KR** 물통과 뚜껑 **TW** 水箱和水箱蓋 **IL** מיכל מים ומכסה

2 Used capsule container

FR Réservoir de capsules usagées **ES-LATAM** Contenedor de cápsulas usadas **BR** Recipiente coletor de cápsulas usadas **CN** 粉囊回收盒 **HK** 粉囊棄置格 **KR** 캡슐 컨테이너 **TW** 膠囊儲存盒 **IL** מיכל הקפסולות המשומשות

3 Drip Tray

FR Bac d'égouttage **ES-LATAM** Bandeja de goteo **BR** Bandeja de gotejamento **CN** 滴水盘 **HK** 滴水盤 **KR** 드립 트레이 **TW** 滴水盤 **IL** אגן ניקוז

4 ON/OFF and coffee button

FR ON/OFF et Bouton Café **ES-LATAM** Botón ON/OFF y de café **BR** Botão liga/desliga e de café **CN** 开/关与咖啡按钮 **HK** 開／關及咖啡按鈕 **KR** 전원/커피 버튼 **TW** 開／關及咖啡按鈕 **IL** הפעלה / כיבוי ופתור קפה

5 Locking/Unlocking lever

FR Levier de verrouillage/déverrouillage **ES-LATAM** Palanca de bloqueo/desbloqueo **BR** Trava/destrava da alavanca **CN** 锁定/解锁手柄 **HK** 鎖定／解鎖橫桿 **KR** 잠금/잠금 해제 레버 **TW** 鎖定／解鎖拉桿 **IL** נעילה / ביטול נעילה של המנוף

6 Coffee outlet

FR Embout de sortie du café **ES-LATAM** Salida de café **BR** Saída de café **CN** 咖啡出口 **HK** 咖啡出口 **KR** 커피 추출구 **TW** 咖啡出口 **IL** פתח יציאת הקפה

7 Drip grid

FR Grille d'égouttage **ES-LATAM** Rejilla de goteo **BR** Grade de gotejamento **CN** 滴水网格 **HK** 滴水柵格 **KR** 드립 그리드 **TW** 滴水柵格 **IL** רשת ניקוז

8 Adjustable cup support

FR Support de tasse réglable **ES-LATAM** Soporte ajustable de taza **BR** Suporte para xícaras ajustável **CN** 可调整杯架 **HK** 可調節杯架 **KR** 높이가 조절이 가능한 컵 지지대 **TW** 可調整杯架 **IL** תמיכת כוס מתכווננת

9 Adjustable water tank arm

FR Bras du réservoir d'eau réglable **ES-LATAM** Brazo ajustable del tanque de agua **BR** Braço do reservatório de água ajustável **CN** 可调整水箱座 **HK** 可調節水箱座 **KR** 좌우로 위치 조절이 가능한 물통 거치대 **TW** 可調整水箱座 **IL** זרוע מיכל מים מתכווננת

VERTUO NEXT

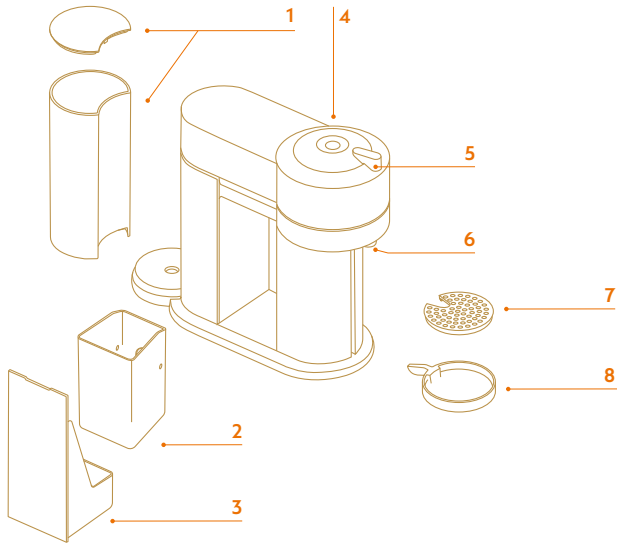

VERTUO PLUS C



VERTUO PLUS D

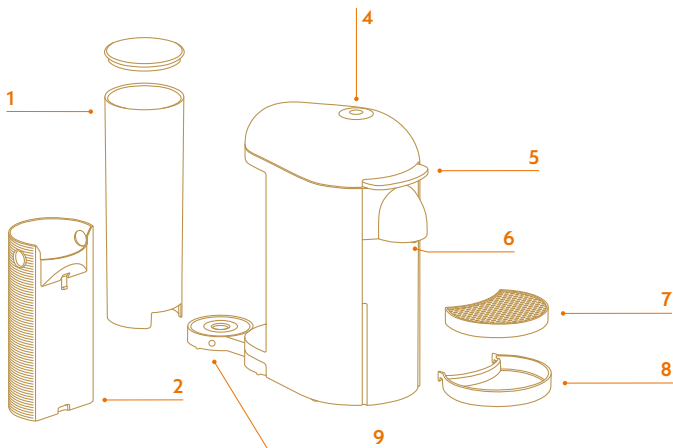

2 PACKAGING CONTENT

FR CONTENU DE L'EMBALLAGE **ES-LATAM** CONTENIDO DEL
EMPAQUE **BR** CONTEÚDO DA EMBALAGEM **CN** 包装细目
HK 包裝內容 **KR** 제품 구성 **TW** 包裝內容 **תוכן אריזה** **IL**

1 Coffee machine

FR Machine à café **ES-LATAM** Máquina de café **BR** Máquina de café **CN** 咖啡机 **HK** 咖啡機 **KR** 커피 머신
TW 咖啡機 **מכונת קפה** **IL**

2 Nespresso welcome material

FR Kit de bienvenue Nespresso **ES-LATAM** Paquete Bienvenido a Nespresso **BR** Material de boas-vindas da Nespresso **CN** Nespresso欢迎手册 **HK** Nespresso 啟動簡冊 **KR** 네스프레소 웰컴 안내 책자
TW Nespresso 歡迎手冊 **מידע על נספרסו** **IL**

3 Nespresso capsules box

FR Boîte de capsules Nespresso **ES-LATAM** Set de cápsulas de degustación **BR** Caixa de cápsulas Nespresso **CN** Nespresso粉囊套装 **HK** Nespresso 咖啡粉囊套装 **KR** 네스프레소 캡슐 박스
TW Nespresso 咖啡膠囊套裝 **מארז קפסולות נספרסו** **IL**

4 Safety instructions

FR Instructions de sécurité **ES-LATAM** Instrucciones de seguridad **BR** Instruções de segurança
CN 安全指示 **HK** 安全預防指引 **KR** 안전 수칙 **TW** 安全指引 **הוראות בטיחות** **IL**

5 User manual

FR Guide de l'utilisateur **ES-LATAM** Manual del usuario **BR** Manual do usuário **CN** 用户手册 **HK** 使用指南
KR 사용 설명서 **TW** 使用手冊 **מדריך למשתמש** **IL**

6 Warranty

FR Garantie **ES-LATAM** Garantía **BR** Garantia **CN** 保修 **HK** 保用證 **KR** 제품 보증서 **TW** 保固 **אחריות** **IL**

SAFETY

FR CONSIGNES DE SÉCURITÉ **ES-LATAM** INDICACIONES DE SEGURIDAD

BR SEGURANÇA **CN** 安全須知 **HK** 安全資訊 **KR** 안전 수칙 **TW** 安全須知 **IL** בטיחות

EN **CAUTION:** Before operating your coffee machine, please refer to the safety instructions leaflet to avoid possible harm and damage.

FR **ATTENTION :** Avant d'utiliser votre machine **Nespresso**, veuillez vous reporter à la notice de sécurité afin d'éviter blessure ou dommage.

ES-LATAM **PRECAUCIÓN:** antes de operar su aparato, favor de referirse a las indicaciones de seguridad para evitar posibles daños o lesiones.

BR **CUIDADO:** Antes de utilizar sua máquina de café, consulte o folheto de instruções de segurança para evitar possíveis danos e prejuízos.

CN **注意:** 首次使用咖啡机前请仔细阅读安全须知以避免任何伤害和损坏。

HK **注意:** 使用咖啡機前請仔細閱讀本安全指引單張，以避免發生任何損傷及損壞。

KR **주의:** 머신을 사용하기 전에, 야기 될 수 있는 상해나 위험을 방지하기 위하여 안전 수칙을 참조하십시오.

TW **注意:** 在操作咖啡機之前，請參閱安全指引手冊，以免造成傷害。

IL **זהירות:** לפני הפעלת מכונת הקפה, יש לעיין בעלון הוראות הבטיחות כדי להימנע מנזק ופגיעה אפשריים.



HELP

FR AIDE **ES-LATAM** SOPORTE **BR** AJUDA **CN** 帮助 **HK** 協助 **KR** 안내 **TW** 幫助 **IL** עזרה

www.nespresso.com/help



THANK YOU FOR CHOOSING NESPRESSO.

NESPRESSO VERTUO IS AN EXCLUSIVE SYSTEM CREATING A PERFECT COFFEE, FROM THE ESPRESSO TO THE LARGE ALTO, TIME AFTER TIME. FOLLOW THESE INSTRUCTIONS OR GO ONLINE FOR THE FULL USER MANUAL AT WWW.NESPRESSO.COM/HELP ▶.

FR MERCI D'AVOIR CHOISI NESPRESSO. Nespresso Vertuo est un système exclusif capable, jour après jour, de proposer toutes les tailles de tasses de l'Espresso au grand Alto. Suivez ces instructions ou téléchargez l'intégralité du guide de l'utilisateur sur www.nespresso.com/help

ES-LATAM Gracias por elegir NESPRESSO. Nespresso Vertuo es un exclusivo sistema para crear el mejor café, desde un Espresso hasta un gran Alto, cada vez. Siga estas instrucciones o visite nuestro sitio web para consultar el manual de usuario en www.nespresso.com

BR OBRIGADO POR ESCOLHER A NESPRESSO. Nespresso Vertuo é um sistema exclusivo que prepara sempre um café perfeito, do Espresso ao Alto grande, xícara após xícara. Siga estas instruções ou consulte o manual do usuário completo on-line em www.nespresso.com/help

CN 感谢您选择 NESPRESSO 产品。Nespresso Vertuo 是一个专属打造完美咖啡的设备，从浓缩咖啡到大杯量咖啡。请按照指示或访问 www.nespresso.com/help 网站在线阅读完整的用户手册。

HK 感謝選購 Nespresso 產品。Nespresso Vertuo 系統專為調製完美咖啡而設，由極致濃郁的 Espresso 到綿長醇厚的 Alto，都可隨時為您製作。詳情請參閱以下指引，或於 www.nespresso.com/help 瀏覽完整的使用指南。

KR 네스프레소를 선택해 주셔서 감사합니다. 네스프레소 버추오는 에스프레소부터 큰 사이즈의 알토 커피까지 매 사용 때마다 완벽한 한 잔의 커피를 만들기 위해 특허받은 고유의 시스템을 사용합니다. 본 설명서 또는 www.nespresso.com/help 를 통해 버추오 사용 설명서를 참조하십시오.

TW 感謝您選擇 NESPRESSO Nespresso Vertuo，一套能夠持續不斷創造出完美的極致濃郁的 Espresso 到綿長醇厚的 Alto 的獨特系統，一杯接著一杯毫不中斷。詳情請參閱以下指引，或於 www.nespresso.com/help 瀏覽完整的使用指南。

IL תודה שבחרתם נספרסו. נספרסו VERTUO היא מערכת בלעדית היוצרת קפה מושלם, מהאספרסו ועד כוס אלטו גדולה, פעם אחר פעם. עקוב אחר הוראות אלה או היכנסו לרשת דרך המדריך למשתמש המלא בכתובת www.nespresso.com/help

3 OPEN/CLOSE

FR OUVERTURE/FERMETURE ES-LATAM ABRIR/CERRAR BR ABRIR/
FECHAR CN 打开/关闭 HK 開/關 KR 헤드 열고 닫기 TW 開/關
IL סגירה / פתיחה

VERTUO NEXT

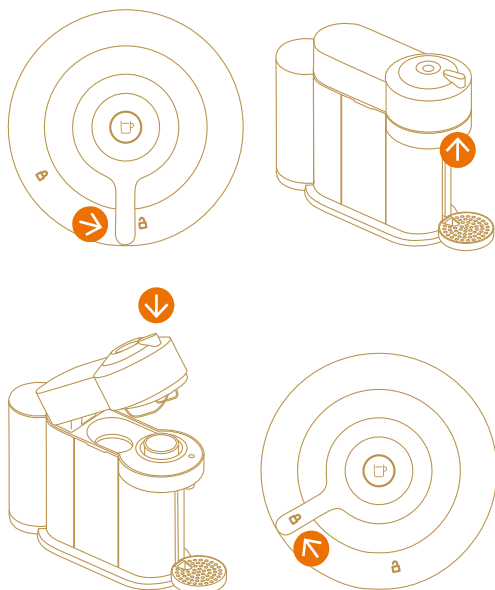

VERTUO PLUS

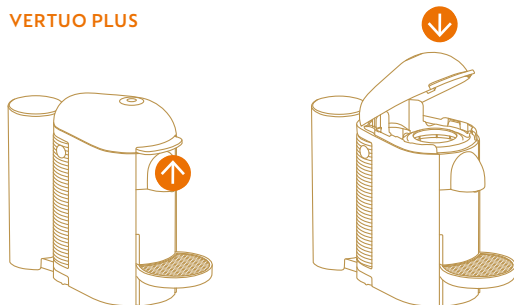

4 CONNECTIVITY (VERTUO NEXT ONLY)

FR CONNECTIVITÉ (VERTUO NEXT UNIQUEMENT)

ES-LATAM CONECTIVIDAD (SOLO PARA VERTUO NEXT)

BR CONECTIVIDADE (APENAS NA VERTUO NEXT) **CN** 网络连接 (仅适用于VERTUO NEXT) **HK** 連接 (只限 VERTUO NEXT 咖啡機) **KR** 연결하기 (버추오 넥스트만 가능) **TW** 連接 (只限 VERTUO NEXT 咖啡機)

לשראל * קישוריות אינה פועלת בישראל **IL**

BLUETOOTH WI-FI ON/OFF

FR BLUETOOTH / WI-FI ACTIVÉ/DÉSACTIVÉ **ES-LATAM** ENCENDIDO/APAGADO DEL BLUETOOTH WI-FI **BR** LIGAR/DESLIGAR O WI-FI POR BLUETOOTH **CN** 蓝牙无线连接开/关 **HK** 藍牙及無線熱點開/關 **KR** 블루투스 WI-FI 켜기/끄기 **TW** 藍芽及無線熱點開/關 **BLUETOOTH WI-FI ON / OFF** **IL**



1. Unplug the machine

FR Débrancher la machine **ES-LATAM** Desconecte la máquina **BR** Desconecte a máquina **CN** 拔下机器电源插头 **HK** 拔掉機器插頭 **KR** 전원 플러그를 분리 합니다 **TW** 拔掉機器插頭 **IL** נתק את המכשיר



2. Press the button, plug and hold the button

FR Appuyer sur le bouton, rebrancher la machine, puis maintenir le bouton enfoncé **ES-LATAM** Presione el botón, enchúfela y siga presionando el botón **BR** Pressione o botão, ligue e mantenha o botão pressionado **CN** 按下按钮后持续按住，插上电源插头 **HK** 按下按鈕並長按按鈕，插上插頭 **KR** 버튼을 누른 상태로 플러그를 연결합니다 **TW** 按下按鍵，插上插頭，並長按按鍵 **IL** לחץ על הכפתור, חבר והחזק את הכפתור



3. Operation completed

FR Opération terminée **ES-LATAM** Operación completa **BR** Operação concluída **CN** 操作完成 **HK** 操作完成 **KR** 설정이 완료되었습니다 **TW** 操作完成 **IL** התהליך הושלם

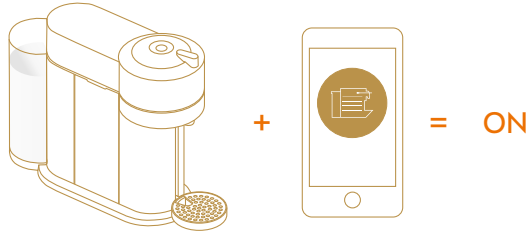

PAIRING

FR APPAIRAGE **ES-LATAM** EMPAREJAR **BR** EMPARELHAMENTO **CN** 配对 **HK** 連接 **KR** 페어링 하기 **TW** 配對 **IL** צימוד



1. Download the Nespresso App

FR Télécharger l'application Nespresso **ES-LATAM** Descargue la App Nespresso **BR** Baixe o Aplicativo da Nespresso **CN** 下载Nespresso App **HK** 下载 Nespresso 應用程式 **KR** 네스프레소 앱을 다운로드 합니다 **TW** 下载 Nespresso 應用程式 **IL** הורד את אפליקציית נספרסו



2. Launch the App on your smartphone or tablet

FR Démarrer l'application sur votre smartphone ou votre tablette **ES-LATAM** Inicie la aplicación en su smartphone o tableta **BR** Inicie o Aplicativo em seu smartphone ou tablet **CN** 在智能手机或平板电脑上运行App **HK** 在智能手機或平板電腦啟動程式 **KR** 스마트폰 또는 태블릿을 통해 앱을 실행 합니다 **TW** 在智能手機或平板電腦啟動程式 **IL** הפעל את האפליקציה בסמארטפון או בטאבלט

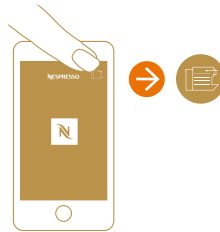

3. Click on the Machine icon

FR Cliquer sur l'icône de la machine **ES-LATAM** Seleccione el icono de Máquina **BR** Clique no ícone da máquina **CN** 点击机器图标 **HK** 按下相關咖啡機標誌 **KR** 머신 아이콘을 클릭 합니다 **TW** 按下相關咖啡機標誌 **IL** לחץ על סמל המכונה

4. Follow the instructions via the App

FR Suivre les instructions fournies par l'application **ES-LATAM** Siga las instrucciones indicadas por la App **BR** Siga as instruções do Aplicativo **CN** 通过App指示操作 **HK** 按照程式顯示的指引完成連接 **KR** 앱의 안내에 따릅니다 **TW** 依照程式顯示的指引完成連接 **IL** עקוב אחר ההוראות דרך האפליקציה

5 THE VERTUO SYSTEM

FR LE SYSTÈME VERTUO **ES-LATAM** EL SISTEMA VERTUO
BR O SISTEMA VERTUO **CN** VERTUO 系统 **HK** VERTUO 系統
KR 버추오 커피 시스템 **TW** VERTUO 系統 VERTUO -ה מערכת **IL**



Espresso (40 ml / 1.35 fl oz.)

FR Espresso (40 ml) **ES-LATAM** Espresso (40 ml / 1,35 fl oz.) **BR** Espresso (40 ml) **CN** 浓缩咖啡 (40 ml) **HK** Espresso (40毫升) **KR** 에스프레소 (40 ml) **TW** Espresso (40毫升) (40 מ"ל) אספרסו **IL**



Double Espresso (80 ml / 2.7 fl oz.)

FR Double Espresso (80 ml) **ES-LATAM** Double Espresso (80 ml / 2,7 fl oz.) **BR** Espresso duplo (80 ml) **CN** 双份浓缩咖啡 (80 ml) **HK** Double Espresso (80毫升) **KR** 더블 에스프레소 (80 ml) **TW** Double Espresso (80毫升) (80 מ"ל) אספרסו כפול **IL**



Gran Lungo (150 ml / 5.07 fl oz.)

FR Gran Lungo (150 ml) **ES-LATAM** Gran Lungo (150 ml / 5,07 fl oz.) **BR** Gran Lungo (150 ml) **CN** 长杯咖啡 (150 ml) **HK** Gran Lungo (150毫升) **KR** 그랑 롱고 (150 ml) **TW** Gran Lungo (150毫升) (150 מ"ל) גראן לונגו **IL**



Coffee / Mug (230 ml / 7.77 fl oz.)

FR Café/Mug (230 ml) **ES-LATAM** Café / Mug (230 ml / 7,77 fl oz.) **BR** Mug (230 ml) **CN** 马克杯咖啡 (230 ml) **HK** Coffee / Mug (230毫升) **KR** 머그 (230 ml) **TW** Coffee / Mug (230毫升) (230 מ"ל) מאג **IL**



Alto (414 ml / 14 fl oz.)

FR Alto (414 ml) **ES-LATAM** Alto (414 ml / 14 fl oz.) **BR** Alto (414 ml) **CN** 超大杯咖啡 (414ml) **HK** Alto (414毫升) **KR** 알토 (414 ml) **TW** Alto (414毫升) (414 מ"ל) אלטו **IL**

6 FIRST STEPS

FR PREMIERS PAS ES-LATAM PRIMEROS PASOS BR PRIMEIRAS ETAPAS CN 首次使用 HK 首次使用 KR 처음 사용하기 TW 首次使用 IL צעדים ראשונים



1. Rinse the water tank

FR Rincer le réservoir d'eau puis le remplir d'eau potable ES-LATAM Enjuague el tanque de agua BR Enxágue o reservatório de água CN 冲洗水箱 HK 沖洗水箱 KR 물통 헹구기 TW 清洗水箱 IL שטפו ומלאו את מיכל המים

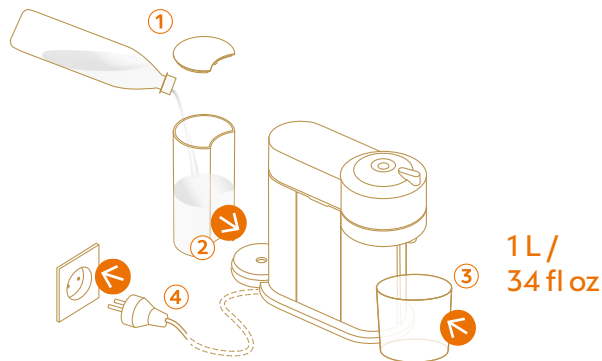

2. Place a container

FR Placer un récipient sous la sortie café ES-LATAM Coloque el contenedor BR Coloque um recipiente CN 放置容器 HK 放置容器 KR 빈 용기 놓기 TW 放置膠囊儲存盒 IL מקמו את מיכל המים במקום

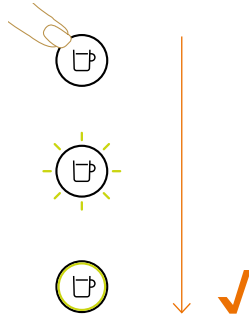

3. Turn on your machine

FR Allumer votre machine **ES-LATAM** Encienda la máquina **BR** Ligue a máquina **CN** 启动机器 **HK** 啟動咖啡機
KR 머신 전원 켜기 **TW** 打開機器 **IL** הדליקו את המכונה

3 x



4. Press 3 times

FR Appuyer 3 fois sur la touche **ES-LATAM** Presione 3 veces **BR** Pressione três vezes **CN** 按下按钮3次 **HK** 按下按钮3次
KR 3번 반복하기 **TW** 按下按鍵3次 **IL** לחצו שלוש פעמים

7 COFFEE PREPARATION

FR PRÉPARATION DU CAFÉ ES-LATAM PREPARACIÓN DE CAFÉ
BR PREPARO DO CAFÉ CN 咖啡制备 HK 調製咖啡 KR 커피 추출하기
TW 調製咖啡 IL קפה הכנת

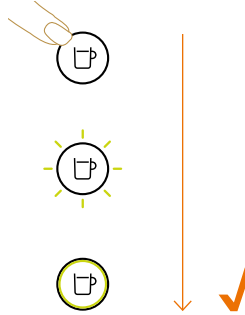

1. Turn on your machine

FR Allumer votre machine ES-LATAM Encienda la máquina BR Ligue a máquina CN 启动机器 HK 啟動咖啡機
KR 머신 전원 켜기 TW 啟動咖啡機 IL הדליקו את המכונה

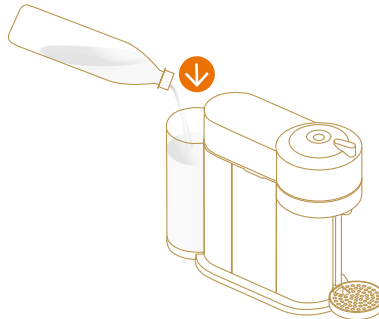

2. Fill the water tank with fresh potable water

FR Remplir le réservoir d'eau potable ES-LATAM Llene el tanque de agua con agua potable BR Encha o reservatório de água com água potável CN 在水箱中注入常溫飲用水 HK 在水箱注入食水 KR 신선한 음용수로 물통 채우기 TW 將水箱注入新鮮的飲用水 IL מלאו את המכל במי שתייה טריים



3. Insert a capsule

FR Insérer la capsule **ES-LATAM** Inserte la cápsula
BR Insira uma cápsula **CN** 放入一颗咖啡粉囊
HK 放入咖啡粉囊 **KR** 캡슐 넣기 **TW** 放入膠囊
IL הכניסו קפסולה



4. Place a cup

FR Placer la tasse sous la sortie café **ES-LATAM** Coloque una taza
BR Coloque uma xícara **CN** 放置一个咖啡杯
HK 放置咖啡杯 **KR** 컵 놓기 **TW** 放置杯子 **IL** הניחו כוס

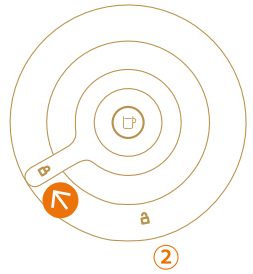

5. Start brewing

FR Commencer l'extraction **ES-LATAM** Empezar la preparación **BR** Iniciar a extração **CN** 开始萃取 **HK** 開始沖調 **KR** 추출 시작
TW 開始萃取咖啡 **IL** התחילו בחליטת הקפה

i **NOTE: water may accumulate inside the machine's head, please dry visible parts with a clean dry cloth.**

FR A NOTER : de l'eau peut s'accumuler à l'intérieur de la tête de la machine. Si c'est le cas, veillez à sécher les parties visibles avec un linge propre et sec. **ES-LATAM** NOTA: Es posible que el agua se acumule en el interior el cabezal de la máquina. Por favor, seque las partes visibles con un paño limpio y seco. **BR** NOTA: É possível que a água se acumule no interior da unidade de extração. Por favor, seque as partes visíveis com um pano limpo e seco. **CN** 注意: 水可能积聚在机器头部内, 请用清洁的干布将可见部件擦干 **HK** 注意: 水可能會積聚在機頂內, 請用清潔的乾布抹乾可見的部分 **KR** 중요: 청소 과정 중 머신 헤드 안쪽에 물이 남을 수 있습니다. 깨끗하고 마른 천으로 닦아주세요. **TW** 注意: 水可能積水在機器的頭部, 請用乾淨的乾布擦拭可見的部分
IL הערה: מים עלולים להצטבר בתוך ראש המכונה במהלך הניקוי. אם מצב זה קורה, אנא ייבשו את החלקים הנראים עם מטלית נקייה ויבשה

8 CLEANING

FR NETTOYAGE ES-LATAM LIMPIEZA BR LIMPEZA CN 清洁 HK 清洗
KR 청소하기 TW 清潔 ייקוי IL

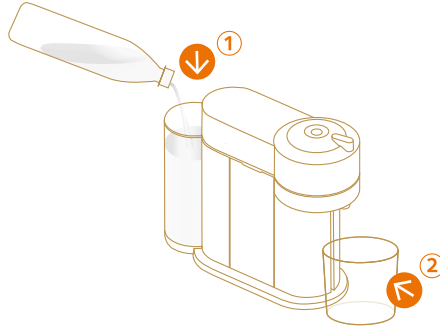

1. Fill the water tank with fresh potable water

FR Remplir le réservoir d'eau potable ES-LATAM Llene el tanque de agua con agua potable BR Encha o reservatório de água com água potável CN 在水箱中注入常溫飲用水 HK 在水箱注入食水 KR 신선한 음용수로 물통 채우기 TW 將水箱注入新鮮的飲用水 IL מלאו את המכל במי שתייה טריים

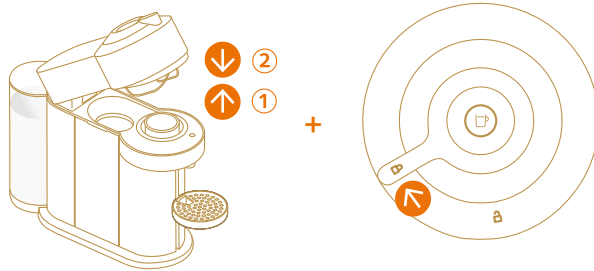

2. Open, close and lock

FR Ouvrir, fermer et verrouiller ES-LATAM Abra, cierre y bloquee BR Abra, feche e trave CN 打开·关闭和锁定 HK 打開咖啡機頂部·關上並鎖定 KR 헤드를 열고 닫은 후 잠급니다 TW 打開·關閉並鎖定 IL לפתוח, לסגור ולנעול

3 x



2 s

3. Press the button 3 times within 2 seconds

FR Appuyer sur le bouton à 3 reprises dans un intervalle de 2 secondes **ES-LATAM** Presione el botón 3 veces en 2 segundos
BR Pressione o botão três vezes dentro de dois segundos **CN** 2秒内连续按键3次 **HK** 2秒內按3次按鈕 **KR** 버튼을 2초 이내에 3번 누릅니다 **TW** 2秒內按下3次按鍵 **שניות 2** פעמים תוך 3 **לחץ על הכפתור** **IL**

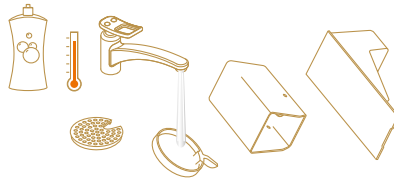

4. Wash with hot water + mild odourless detergent

FR Laver à l'eau chaude et au détergent doux sans odeur **ES-LATAM** Lave con agua caliente + detergente suave sin aroma
BR Lave com água quente e detergente neutro sem odor **CN** 用温水+温和无味的洗涤剂清洗 **HK** 用溫水及溫和無味的清潔劑
清潔 **KR** 따뜻한 물과 증성 세척제로 세척하기 **TW** 使用熱水和溫和的無味洗滌劑清洗 **שטפו במים חמים + נוזל ניקוי** **עדין ללא ריח** **IL**

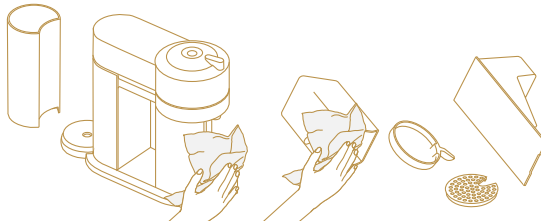

5. Dry with a clean and fresh towel

FR Sécher avec un linge propre et doux **ES-LATAM** Seque con un paño limpio y seco **BR** Seque com uma toalha limpa
CN 用干净的毛巾擦干 **HK** 用乾淨的毛巾抹乾 **KR** 깨끗한 천으로 닦고 말리기 **TW** 用乾淨的毛巾擦乾 **יבשו עם מגבת נקייה** **IL**

9 DESCALING www.nespresso.com/descaling

FR DÉTARTRAGE ES-LATAM DESCALCIFICACIÓN BR DESCALCIFICAÇÃO
CN 除垢 HK 除磷 KR 디스케일링 TW 除垢 ניקוי אבנית IL

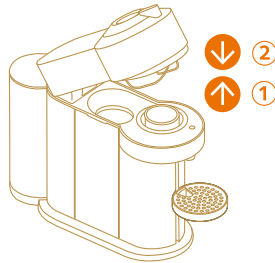

1. Eject capsule

FR Retirer la capsule ES-LATAM Retire la cápsula BR Ejecte a cápsula CN 推出粉囊 HK 排出咖啡粉囊
KR 캡슐 배출하기 TW 退出膠囊 הוציא את הקפסולה IL

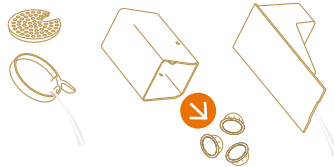

2. Empty capsules and water

FR Vider le bac d'égouttage, le réservoir de capsules usagées et le réservoir d'eau ES-LATAM Vacie el contenedor de cápsula y el tanque de agua BR Esvazie os reservatórios de cápsulas e água CN 清空粉囊回收盒和滴水盤 HK 清空粉囊棄置格及滴水盤 KR 캡슐과 물 비우기 TW 清空膠囊儲存盒和水
הוקנו את מיכל הקפסולות ואת מיכל המים IL

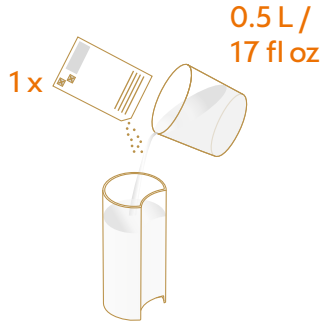

3. Add water + Nespresso descaling agent

FR Remplir le réservoir d'eau et ajouter la solution détartrante **Nespresso ES-LATAM** Añada agua + agente de descalcificación **Nespresso BR** Acrescente água e o agente de descalcificação **Nespresso CN** 注入清水和一份 **Nespresso** 除垢剂 **HK** 注入食水及 **Nespresso** 除磷剂 **KR** 물과 네스프레소 디스케일링 용액 채우기 **TW** 加水+Nespresso除垢剂
IL הוסיפו מים + חומר ניקוי אבנית של נספרסו

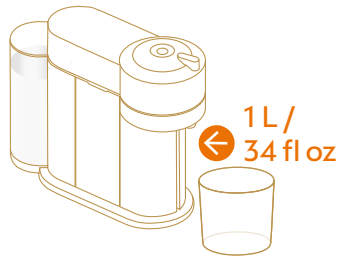

4. Place a container

FR Placer un récipient sous la sortie café **ES-LATAM** Coloque un contenedor **BR** Coloque um recipiente **CN** 放置容器
HK 放置容器 **KR** 빈 용기 놓기 **TW** 放置一個容器在出口下方 **IL** מקמו כלי בקיבולת של 1 ליטר

VERTUO NEXT

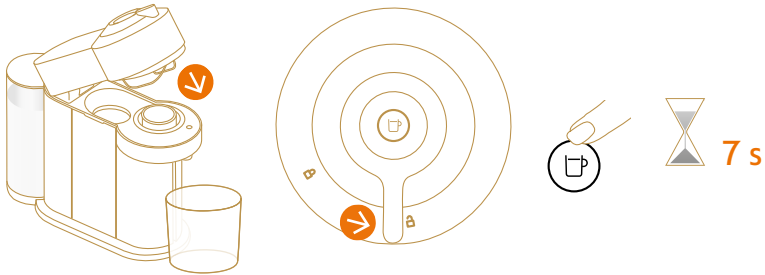

5. Press and hold the button

FR Appuyer longuement sur le bouton **ES-LATAM** Presione y mantenga el botón **BR** Pressione e mantenha pressionado o botão **CN** 长按按键 **HK** 長按按鈕 **KR** 버튼을 누른 상태를 유지 합니다 **TW** 長按按鍵 **IL** ליחצו לחיצה ארוכה על הכפתור

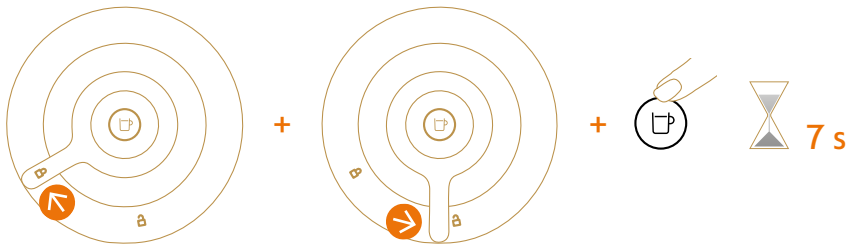

6. Lock, unlock and hold the button

FR Verrouiller, déverrouiller et maintenir le bouton enfoncé **ES-LATAM** Bloquee, desbloquee y mantenga el botón **BR** Trave, destrave e mantenha pressionado o botão **CN** 锁定·解锁并长按按键 **HK** 鎖定·解鎖·再長按按鈕 **KR** 잠금, 잠금 해제 후 버튼을 누른 상태를 유지 합니다 **TW** 鎖定·解鎖並長按按鍵 **IL** נעיל, בטל נעילה והחזק את הכפתור

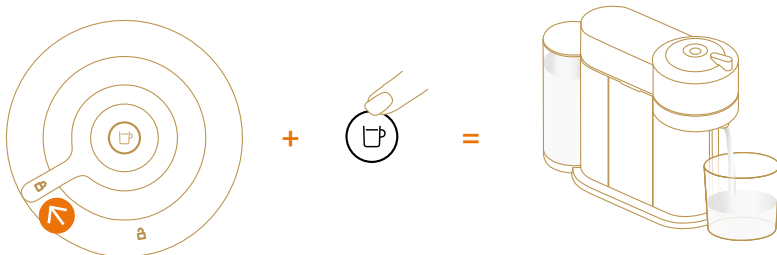

7. Lock and press the button

FR Verrouiller et appuyer sur le bouton **ES-LATAM** Bloquee y presione el botón **BR** Trave e pressione o botão **CN** 锁定并按下

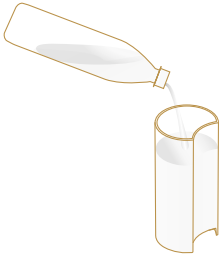

8. Rinse water tank, fill with fresh potable water

FR Rincer le réservoir d'eau, puis le remplir avec de l'eau douce et potable

ES-LATAM Enjuague el tanque de agua, llene el tanque con agua potable

BR Enxágue o reservatório de água e encha com água potável fresca

CN 冲洗水箱, 注入常溫飲用水 **HK** 沖洗水箱, 注入新鮮食水 **KR** 물통을 행군 후

신선한 음용수로 채웁니다 **TW** 清洗水箱, 將水箱注入新鮮的飲用水

IL שטפו את מיכל המים, מלאו במי שתייה טריים

9. Press the button

FR Appuyer sur le bouton

ES-LATAM Presione el botón

BR Pressione o botão **CN** 按下按鍵

HK 按下按鈕 **KR** 버튼을 누릅니다

TW 按下按鍵 **IL** ליחצו על הכפתור

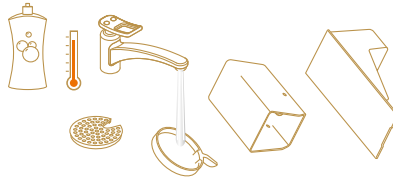

10. Wash with hot water + mild odourless detergent

FR Laver à l'eau chaude et au détergent doux sans odeur **ES-LATAM** Lave con agua caliente + detergente suave sin aroma **BR** Lave

com água quente e detergente neutro sem odor **CN** 用溫水+溫和無味的洗滌劑清洗 **HK** 用溫水及溫和無味的清潔劑清潔 **KR** 따뜻한

물과 중성 세척제로 세척하기 **TW** 使用熱水和溫和的無味洗滌劑清洗 **IL** שטפו במים חמים + נוזל ניקוי עדין ללא ריח

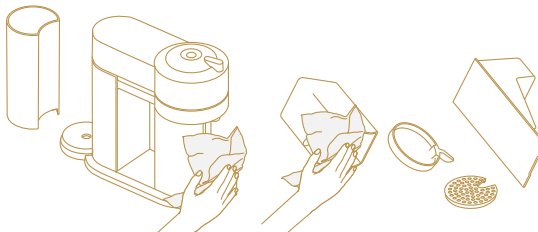

11. Dry with a clean and fresh towel

FR Sécher avec un linge propre et doux **ES-LATAM** Seque con un paño limpio y seco **BR** Seque com uma toalha limpa

CN 用干净的毛巾擦干 **HK** 用乾淨的毛巾抹乾 **KR** 깨끗한 천으로 닦고 말리기 **TW** 用乾淨的毛巾擦乾 **IL** יבשו עם מגבת נקייה

VERTUO PLUS

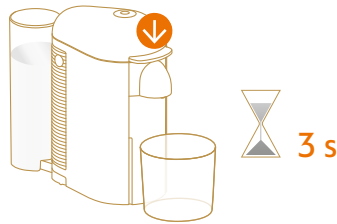

5. Push the lever down

FR Abaisser le levier **ES-LATAM** Presione la palanca hacia abajo **BR** Empurre a alavanca para baixo **CN** 压下手柄 **HK** 拉下槓桿
KR 레버를 아래 방향으로 누릅니다 **TW** 拉下拉桿 **הורד את הידית כלפי מטה** **IL**

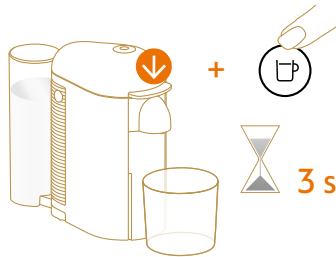

6. Push the lever down and press the button at the same time

FR Abaisser le levier et appuyer simultanément sur le bouton **ES-LATAM** Presione la palanca hacia abajo y presione el botón al mismo tiempo **BR** Empurre a alavanca para baixo e pressione o botão ao mesmo tempo **CN** 压下手柄并同时按下按键 **HK** 拉下槓桿同時按下按鈕 **KR** 버튼과 레버를 아래 방향으로 동시에 3초간 누릅니다 **TW** 拉下拉桿並同時按下按鈕
הורד את הידית כלפי מטה ולחץ על הכפתור במקביל **IL**

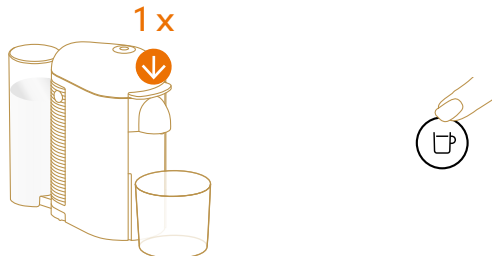

7. Push the lever down and press the button to start descaling

FR Abaisser le levier et appuyer sur le bouton pour lancer le détartrage **ES-LATAM** Presione la palanca hacia abajo y presione el botón

para empezar la descalcificación **BR** Empurre a alavanca para baixo e pressione o botão para iniciar a descalcificação **CN** 压下手柄并按下按钮开始除垢 **HK** 拉下橫桿·再按下按鈕以開始除垢 **KR** 디스케일링을 시작하려면 레버를 아래 방향으로 한번 누른 후, 버튼을 누릅니다 **TW** 拉下拉桿·並且按下按鈕開始除垢 **IL** הורד את הידית כלפי מטה ולחץ על הכפתור כדי להתחיל את תהליך ניקוי האבנית **IL**

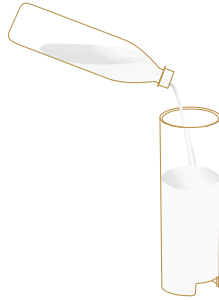

8. Rinse water tank, fill with fresh potable water

FR Rincer le réservoir d'eau, puis le remplir avec de l'eau douce et potable **ES-LATAM** Enjuague el tanque de agua, llénelo con agua potable **BR** Enxágue o reservatório de água e encha com água potável fresca **CN** 冲洗水箱·注入常溫飲用水 **HK** 沖洗水箱·注入新鮮食水 **KR** 물통을 헹군 후 신선한 음용수로 채웁니다 **TW** 清洗水箱·將水箱注入新鮮的飲用水 **IL** שטפו את מיכל המים, מלאו במי שתייה טריים

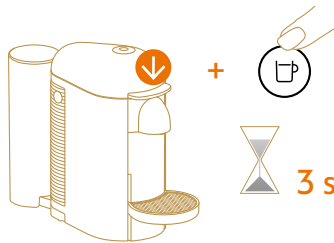

9. Press the button

FR Appuyer sur le bouton
ES-LATAM Presione el botón
BR Pressione o botão **CN** 按下按鍵
HK 按下按鈕 **KR** 버튼을 누릅니다
TW 按下按鍵 **IL** לחצו על הכפתור

10. Exit descaling mode

FR Sortir du mode détartrage **ES-LATAM** Salga del modo de descalcificación
BR Saia do modo de descalcificação **CN** 退出除垢模式 **HK** 退出除磷模式
KR 디스케일링 모드 나가기 **TW** 退出除垢模式 **IL** צאו ממצב ניקוי אבנית

10 BLINKING SUMMARY

FR RÉSUMÉ DES CLIGNOTEMENTS ES-LATAM RESUMEN DEL PARPADEO BR ÍNDICE DAS LUZES PISCANTES CN 按键灯提示 HK 閃燈提示 KR 버튼 불빛 깜빡임 요약 TW 閃燈提示 IL סיכום נורות התראה במערכת

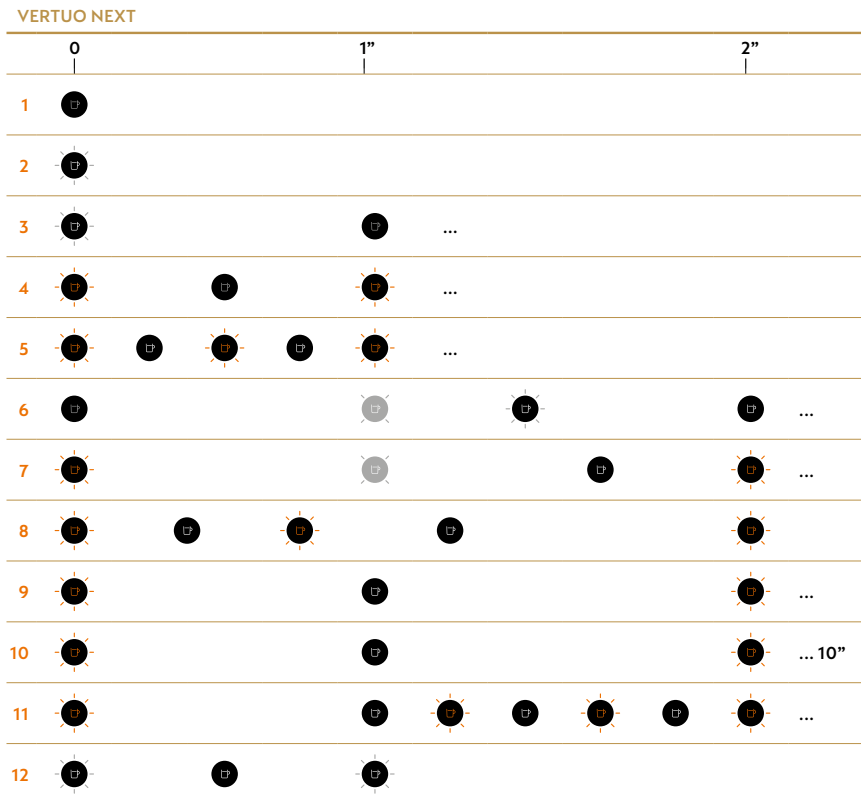

1 No light on the button: Machine OFF > see points 1 & 10*

FR Aucun voyant allumé sur le bouton : machine éteinte > voir points 1 et 10* **ES-LATAM** No hay luz en el botón: Máquina apagada > revise el punto 1 & 10* **BR** Botão apagado: máquina desligada > consulte os itens 1 e 10* **CN** 按键灯未亮: 机器关闭 > 详见要点1和10* **HK** 按钮没有亮起任何灯号: 咖啡机已关机 > 请参阅第1及第10点* **KR** 버튼의 불빛이 꺼짐: 전원 꺼짐 > 1 & 10* 를 확인 **TW** 按键没有亮起任何灯号: 咖啡机已关机 > 请参阅第1及第10点* * 10 1 1 נקודות ראה מכונה כבויה: אין נורית בהלצן: מנונה כבויה: אור לבן מואר באופן קבוע: מצב מוכן **IL**

2 Steady white illuminated button: Ready mode

FR Voyant blanc allumé fixe : machine prête **ES-LATAM** Botón iluminado en blanco: Modo listo **BR** Botão aceso em branco: modo Pronto **CN** 按键持续白色灯亮: 待机模式 **HK** 按钮持续亮起白灯: 待机模式 **KR** 버튼의 불빛이 흰색으로 켜져 있음: 준비 모드 **TW** 按键持续亮起白灯: 待机模式 מוכן מצב קבוע: מואר באופן קבוע: מצב מוכן **IL**

3 White regular blinking: once/second: Coffee preparation > see point 6*

FR Voyant blanc avec clignotement régulier : une fois/seconde : préparation du café > voir point 6* **ES-LATAM** Parpadeo regular en blanco: una vez/segundo: Preparación de café > ver punto 6* **BR** Luz branca piscando normalmente, uma vez por segundo: preparação do café > consulte o item 6* **CN** 白灯闪烁: 1次/秒: 咖啡制备 > 详见要点6* **HK** 白燈正常閃爍: 每秒1次: 咖啡製作中 > 請參閱第6點* **KR** 규칙적인 흰색 깜빡임: 1초에 한번: 커피 추출하기 > 6* 를 확인 **TW** 白燈正常閃爍: 每秒1次: 調製咖啡中 > 請參閱第6點* * 6 ראו נקודה מספר **IL** אור לבן מהבהב: פעם אחת / פעם שנייה: הכנת קפה < ראו נקודה מספר 6 **IL**

4 Orange light blinking quickly: twice/second: Cleaning mode > see point 6*

FR Voyant orange avec clignotement rapide : deux fois/seconde : mode nettoyage > voir point 6* **ES-LATAM** Luz naranja en parpadeo rápido: dos veces/segundo: Modo de limpieza > ver punto 6* **BR** Luz laranja piscando rapidamente, duas vezes por segundo: modo de limpeza > consulte o item 6* **CN** 橙灯闪烁: 2次/秒: 清洗模式 > 详见要点6* **HK** 橙燈快速閃爍: 每秒2次: 清洗模式 > 請參閱第6點* **KR** 주황색 불빛이 빠르게 깜빡임: 1초에 두번: 청소 하기 > 6* 를 확인 **TW** 橘燈快速閃爍: 每秒2次: 清洗模式 > 請參閱第6點* * 6 ראו נקודה **IL** אור כתום מהבהב במהירות: פעמיים / שנייה: מצב ניקוי < ראו נקודה 6 **IL**

5 Orange light blinking rapidly: three times/second: Descaling/Emptying > see point 6*

FR Voyant orange avec clignotement rapide : trois fois/seconde : détartrage/vidange > voir point 6* **ES-LATAM** Luz naranja en parpadeo veloz: tres veces/segundo: Descalcificación/Vaciado > ver el punto 6* **BR** Luz laranja piscando muito rapidamente, três vezes por segundo: descalcificação/esvaziamento > consulte o item 6* **CN** 橙灯快速闪烁: 3次/秒: 除垢中/清空中 > 详见要点6* **HK** 橙燈急閃爍: 每秒3次: 除磷 / 清空中 > 請參閱第6點* **KR** 주황색 불빛이 빠르게 깜빡임: 1초에 세번: 디스케일링/비우기 모드 > 6* 를 확인 **TW** 橘燈急閃爍: 每秒3次: 除垢 / 清空中 > 請參閱第6點* * 6 ראו נקודה **IL** אור כתום מהבהב במהירות: שלוש פעמים / שנייה: ניקוי / ריקון < ראו נקודה 6 **IL**

6 White light pulsing up: lighting up to steady ON, then OFF... : Heating up > see point 7*

FR Voyant blanc avec pulsation montante : le voyant s'allume lentement, reste fixe un moment, puis s'éteint... : préchauffage > voir point 7* **ES-LATAM** Luz blanca pulsando: luz en aumento hasta ser constante y después de apaga... Calentamiento > ver el punto 7* **BR** Luz branca pulsando para cima, acendendo e parando ligada e, depois, desligando: aquecendo > consulte o item 7* **CN** 白灯闪烁: 稳定发光: 然后熄灭... : 加热中 > 详见要点7* **HK** 白燈漸亮: 燈號循環漸光至持續亮起, 然後熄滅... : 加熱中 > 請參閱第7點* **KR** 흰색 불빛이 밝아졌다 어두워짐: 불빛이 밝아진 후 꺼짐 유지, 그리고 꺼짐: 예열 중 > 7* 를 확인 **TW** 白燈漸亮: 燈號循環漸光至持續亮起, 然後熄滅... : 加熱中 > 請參閱第7點* * 7 ראו נקודה **IL** אור לבן פועם: דולק עד למצב פועל, ואז כבוי ... חיומם: ראה נקודה 7 **IL**

7 Orange light pulsing down: fading to OFF, then ON...: Cooling down after overheating > see point 7*

FR Voyant orange avec pulsation descendante : le voyant s'éteint lentement, puis se rallume... : refroidissement après une surchauffe > voir point 7* **ES-LATAM** Luz naranja pulsando y desvaneciéndose: desvaneciéndose a apagarse y después encendido: Enfriándose por sobrecalentamiento > ver punto 7* **BR** Luz laranja pulsando para baixo, apagando para desligada e, depois, ligando: resfriando após superaquecimento > consulte o item 7* **CN** 橙灯闪烁: 逐渐熄灭, 然后再发光... : 过热冷却中 > 详见要点7* **HK** 橙燈漸暗: 燈號循環漸暗至熄滅, 然後再亮起... : 加熱後冷卻中 > 請參閱第7點* **KR** 주황색 불빛이 어두워졌다가 밝아짐: 불빛이 어두워진 후 켜짐 유지: 과열 후 냉각 중 > 7* 를 확인 **TW** 橘燈漸暗: 燈號循環漸暗至熄滅, 然後再亮起... : 加熱後冷卻中 > 請參閱第7點* * 7 ראו נקודה **IL** אור כתום דועך: הופך למצב OFF, ואז ON מתקרר לאחר התחממות יתר < ראו נקודה 7 **IL**

8 Orange light blinking rapidly twice, then long OFF...: Error > see points 7 & 8*

FR Voyant orange avec double clignotement rapide, puis extinction : erreur > voir points 7 et 8* **ES-LATAM** Luz naranja parpadeando rápida y doble, después se apaga... Error > ver puntos 7 & 8* **BR** Luz laranja piscando muito rapidamente e, depois, apagando por um longo tempo: erro > consulte os itens 7 e 8* **CN** 橙灯快速闪烁两次, 然后长灭不亮... 错误 > 详见要点7和8* **HK** 橙燈循環急閃爍2次, 然後持續熄滅... : 出現錯誤 > 請參閱第7及第8點* **KR** 주황색 불빛이 빠르게 두번 깜빡임 후 꺼짐: 에러 > 7 & 8* 를 확인 **TW** 橘燈急閃爍2次, 然後持續熄滅... : 出現錯誤 > 請參閱第7及第8點* * 8 1 1 נקודות ראה שגיאה... ממושך באופן ממושך: אור כתום מהבהב פעמיים במהירות, ואז כבוי באופן ממושך **IL**

9 Orange button ON for 1.5 second, then OFF for 0.5 second...: Water tank is empty > see point 5*

FR Voyant orange allumé pendant 1,5 seconde, puis éteint pendant 0,5 seconde... : réservoir d'eau vide > voir point 5* **ES-LATAM** Luz naranja encendida por 1,5 segundos, después se apaga por 0,5 segundos...: tanque de agua vacío > ver punto 5 **BR** Botão laranja ligado por 1,5 segundo e, depois, desligado por 0,5 segundo: reservatório de água vazio > consulte o item 5* **CN** 橙灯循环亮1.5秒,然后熄灭0.5秒...水箱已空 > 详见要点5* **HK** 橙燈循環亮起1.5秒,然後熄滅0.5秒...: 水箱已空 > 請參閱第5點* **KR** 주황색 불빛이 1.5초간 켜진 후 0.5초간 꺼짐 : 물통이 비어 있음 > 5* 를 확인 **TW** 橘燈亮起1.5秒,然後熄滅0.5秒...: 水箱已空 > 請參閱第5點*

* 5 כפתור באור כתום פועל למשך שנייה וחצי, ואז כבוי למשך חצי שנייה... מיכל המים ריק < ראה נקודה 5 **IL**

10 Orange light blinking 5 times in 10 seconds: Reset to factory settings

FR Voyant orange avec clignotement à 5 reprises en 10 secondes : réinitialiser les réglages par défaut **ES-LATAM** Luz naranja parpadeando 5 veces en 10 segundos: reseteo de ajustes de fábrica **BR** Luz laranja piscando cinco vezes em dez segundos: redefinição das configurações de fábrica **CN** 橙灯10秒内闪烁5次:重置出厂设置 **HK** 橙燈10秒內閃爍5次:回復原廠設定 **KR** 주황색 불빛이 10초 동안 5번 깜빡임 : 공장 출하 설정값으로 초기화 **TW** 橘燈10秒內閃爍5次:回復原廠設定 **IL** אור כתום מהבהב 5 פעמים תוך 10 שניות: איפוס להגדרות היצרן

11 Orange and white light alternately blinking 3 times and then steady on: Descaling alert > see point 11*

FR Voyant orange et blanc avec clignotement par intermittence à 3 reprises, puis voyant allumé fixe : alerte détartrage > voir point 11* **ES-LATAM** Luz naranja y blanca parpadeando alternadamente 3 veces y después se mantiene: alerta de descalcificación > ver punto 11* **BR** Luz laranja e branca piscando alternadamente três vezes e, depois, acesa: alerta de descalcificação > consulte o item 11* **CN** 橙灯和白灯交替闪烁3次然后稳定灯亮:除垢报警 > 详见要点11* **HK** 橙燈及白燈輪流閃爍3次,然後持續亮起:除垢提示 > 請參閱第11點* **KR** 주황색 불빛과 흰색 불빛이 번갈아 가며 3번 깜빡인 후 켜짐 유지: 디스케일링 경고 > 11* 를 확인 **TW** 橘燈及白燈輪流閃爍3次,然後持續亮起:除垢提示 > 請參閱第11點*

* 11 אור כתום ולבן מהבהב לסירוגין שלוש פעמים ואז קבוע : התראת ניקוי אבנית < ראה נקודה 11 **IL**

12 White light blinking twice/second: Software update

FR Voyant blanc avec clignotement deux fois/seconde : mise à jour logicielle **ES-LATAM** Luz blanca pulsando dos veces/segundo: actualización de software **BR** Luz branca piscando duas vezes por segundo: atualização de software **CN** 白灯每秒闪烁2次:软件更新 **HK** 白燈每秒閃爍2次:軟件更新 **KR** 흰색 불빛이 1초 두번 깜빡임 : 소프트웨어 업그레이드 필요 **TW** 白燈每秒閃爍2次:軟體更新 **IL** אור לבן מהבהב פעמיים / שנייה: עדכון תוכנה

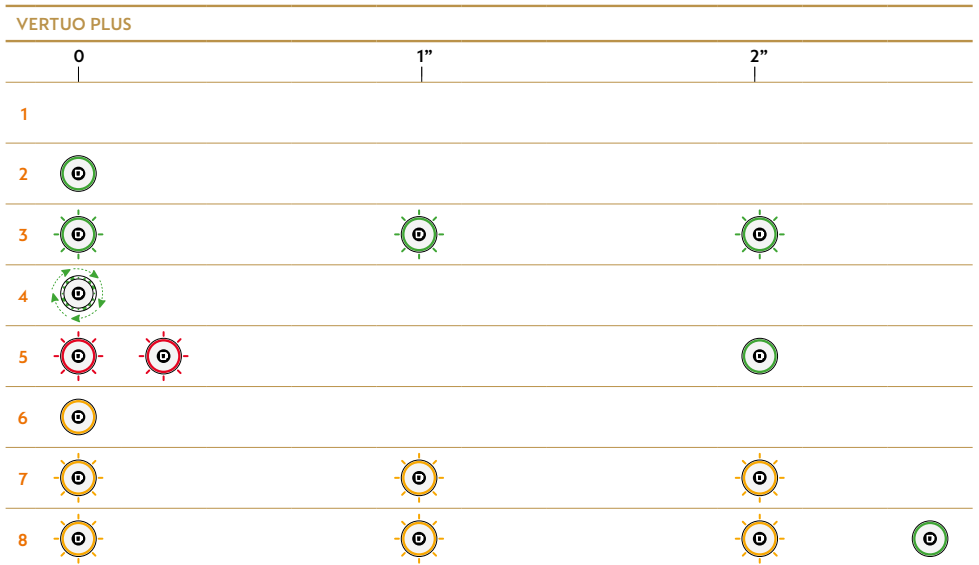

1 No light on the button: Machine OFF > see point 1*

FR Aucun voyant allumé sur le bouton : machine éteinte > voir point 1* **ES-LATAM** No hay luz en el botón: Máquina apagada > ver punto 1* **BR** Botão apagado: máquina desligada > consulte o item 1* **CN** 按钮没有灯亮: 机器关闭 > 详见要点1* **HK** 按钮没有亮起任何灯号: 咖啡机已关机 > 请参阅第1点* **KR** 버튼의 불빛이 꺼짐: 전원 꺼짐 > 1 & 10* 를 확인 **TW** 按钮没有亮起任何灯号: 咖啡机已关机 > 请参阅第1点* * 1 נקודה ראה כבוייה: מכונה כבוייה: אין חיווי אור בלחצן: **IL**

2 Steady light GREEN: Ready mode

FR Voyant VERT fixe : machine prête **ES-LATAM** Luz verde estable: modo listo **BR** Luz VERDE acesa: modo Pronto **CN** 按钮持续绿色灯亮: 待机模式 **HK** 持續亮起綠燈: 待機模式 **KR** 버튼의 불빛이 녹색으로 켜져 있음: 준비 상태 **TW** 持續亮起綠燈: 待機模式 **IL** אור ירוק קבוע: מצב מוכן

3 Regular blinking GREEN: Once/second: Heating up

FR Voyant VERT avec clignotement régulier : une fois/seconde : préchauffage **ES-LATAM** Luz verde parpadeante: una vez/segundo: calentamiento **BR** Luz VERDE piscando normalmente, uma vez por segundo: Aquecendo **CN** 绿灯闪烁: 1次/秒: 加热中 **HK** 綠燈正常閃爍: 每秒1次: 加熱中 **KR** 녹색 불빛이 규칙적으로 깜빡임: 1초에 한번: 마신 예열 중 **TW** 綠燈正常閃爍: 每秒1次: 加熱中 **IL** אור מהבהב ירוק: פעם / שנייה: מתחמם

4 Fast rotation GREEN: Coffee preparation

FR Voyant vert avec rotation : préparation du café **ES-LATAM** Luz verde girando: preparación de café **BR** Verde em rotação rápida: preparação do café **CN** 绿灯快速旋转闪烁: 咖啡制备 **HK** 綠燈快速旋轉閃爍: 咖啡製作中 **KR** 녹색 불빛이 빠르게 회전: 커피 추출 중 **TW** 綠燈快速旋轉閃爍: 調製咖啡中 **IL** סיבוב מהיר בצבע ירוק: הכנת קפה

5 Blink two times and then back to steady GREEN: Water tank is empty or capsule missing

FR Voyant avec clignotement à deux reprises, puis voyant VERT fixe : réservoir d'eau vide ou capsule manquante **ES-LATAM** Parpadea dos veces y después se mantiene en verde: tanque de agua vacío o falta insertar una cápsula **BR** Piscando duas vezes e, depois, voltando a VERDE aceso: reservatório de água vazio ou máquina sem cápsula **CN** 绿灯闪烁 2次后持续亮起: 水箱缺水或粉囊缺失 **HK** 綠燈閃爍2次, 然後持續亮起: 水箱已空或沒有咖啡粉囊 **KR** 불빛이 2번 깜빡인 후 녹색 불빛이 켜짐: 물통이 비어 있음 혹은 캡슐이 없음 **TW** 綠燈閃爍2次, 然後持續亮起: 水箱已空或沒有咖啡膠囊 **IL** מהבהב פעמיים ואז בחזרה לירוק קבוע: מיכל המים ריק או קפסולה חסרה

6 Steady light ORANGE: Entering Special Functions menu

FR Voyant ORANGE fixe : accès au menu Fonctions spéciales **ES-LATAM** Luz naranja que se mantiene: menú de ajustes avanzados **BR** Luz LARANJA acesa: entrando no menu de funções especiais **CN** 橙灯持续点亮: 进入特殊功能菜单 **HK** 持續亮起橙燈: 進入特別功能清單 **KR** 주황색 불빛이 계속 켜져 있음: 특별 기능 메뉴 **TW** 持續亮起橘燈: 進入特別功能清單 **IL** אור קבוע בצבע כתום: כניסה לתפריט פונקציות מיוחדות

7 Regular blinking ORANGE: Once/second: Special Function is running

FR Voyant ORANGE avec clignotement régulier : une fois/seconde : menu Fonctions spéciales activé **ES-LATAM** Parpadeo naranja regular: una vez/segundo: función avanzada en proceso **BR** Luz LARANJA piscando normalmente, uma vez por segundo: função especial em operação **CN** 橙灯闪烁: 1次/秒: 特殊功能运行中 **HK** 橙燈正常閃爍: 每秒1次: 特別功能操作中 **KR** 주황색 불빛이 규칙적으로 깜빡임: 1초에 한번: 특별 기능 작동 중 **TW** 橘燈正常閃爍: 每秒1次: 特別功能操作中 **IL** אור מהבהב בצבע כתום: פעם אחת / שנייה: הפונקציה המיוחדת פועלת

8 Blink three times ORANGE within 3 seconds and then back to steady GREEN: Reset to factory settings has been completed

FR Voyant ORANGE avec clignotement à trois reprises en 3 secondes, puis voyant VERT fixe : réinitialisation des réglages par défaut terminée **ES-LATAM** Parpadea tres veces en naranja en 3 segundos y vuelve a verde estable: el reseteo de los ajustes de fábrica está completo **BR** Luz LARANJA piscando três vezes dentro de três segundos e, depois, voltando a VERDE aceso: redefinição das configurações de fábrica concluída **CN** 橙灯3秒内闪烁3次后绿灯持续点亮: 重置出厂设置已完成 **HK** 橙燈3秒內閃爍3次, 然後持續亮起綠燈: 完成回復原廠設定 **KR** 주황색 불빛이 3초 이내에 3번 깜빡인 후 녹색 불빛이 켜짐: 공장 출하 초기값 설정이 완료 됨 **TW** 橘燈3秒內閃爍3次, 然後持續亮起綠燈: 完成回復原廠設定 **IL** אור מהבהב שלוש פעמים בצבע כתום תוך 3 שניות ואז בחזרה לירוק קבוע: האיפוס להגדרות היצרן הושלם

11 TROUBLESHOOTING

ES-LATAM SOLUCIÓN DE PROBLEMAS BR SOLUÇÃO DE PROBLEMAS CN 故障排除 HK 問題解答 KR 문제 해결 TW 故障排除 איתור תקלות IL

EN

VERTUO NEXT / VERTUO PLUS

1	No light on the button.	<ul style="list-style-type: none">• The machine has turned OFF automatically; push the button or "UNLOCK" the machine.• Check the mains, plug, voltage, and fuse.
2	No coffee, no water.	<ul style="list-style-type: none">• Check that the water tank is filled.• Check that a fresh capsule is inserted in correct position, that the handle is properly locked and push the button to start.• Descale if necessary.• Open the machine head and let the capsule be ejected. Then perform a cleaning as per cleaning section.
3	Coffee is not hot enough.	<ul style="list-style-type: none">• Preheat cup with hot drinking water from the tap.• Descale if necessary.
4	Leakage or unusual coffee flow.	<ul style="list-style-type: none">• Check that the water tank is well positioned.
5	Machine turns to "OFF mode".	<ul style="list-style-type: none">• To save energy the machine will turn off after 2 minutes of non-use.• See paragraph on "Energy Saving Concept".
6	Coffee grounds in the cup.	<ul style="list-style-type: none">• Perform the cleaning procedure twice.• See paragraph on "Cleaning".

VERTUO NEXT

7	The machine doesn't start and has light steady on. If blinking, see next points.	<ul style="list-style-type: none">• Check that handle is properly locked.• If you want to brew a Coffee or Espresso, check that a fresh capsule is inserted in correct position, that the handle is properly locked and push the button to start.• If you are cleaning, descaling or emptying the system, check that no capsule is inserted then close, lock the machine and push the button to start one of these operations.
8	The machine doesn't start and light blinks alternately; 1 blink and 1 pause.	<ul style="list-style-type: none">• Fill the water tank and push button to start.• Check that handle is properly locked.
9	Light blinks while machine is running.	<ul style="list-style-type: none">• If coffee is flowing normally, this indicates the machine is working properly.• If only water is flowing, the machine is executing a user request for either cleaning, descaling or emptying the system. Refer to the corresponding paragraph in this user manual.• Turn the machine to "OFF mode" by pushing the button for 3 seconds and then push it again to turn the machine ON. Now wait approximately 20 minutes to allow the machine to cool down after extensive use.

<p>10 Light blinks and machine is not running.</p>	<ul style="list-style-type: none"> • It will take some time before the coffee flow comes out (due to barcode reading and pre-wetting the coffee). • Check that a fresh capsule is inserted in correct position, that the handle is properly locked and push the button to start. • Fill the water tank and push button to start. • Turn the machine to "OFF mode" by pushing the button for 3 seconds and then push it again to turn the machine ON. Now wait approximately 20 minutes to allow the machine to cool down after extensive use.
<p>11 Light blinks alternately 2 blinks and 1 pause continuously. Machine is not running.</p>	<ul style="list-style-type: none"> • During regular Coffee/Espresso preparation: 1) Unlock the handle and open the machine head to check that a fresh undamaged capsule is inserted in the correct position. 2) Check that the handle is in "LOCKED" position. 3) Check that the water tank is filled. • During Descaling, Emptying and Cleaning: 1) Check that capsule is ejected. 2) Check that the handle is in "LOCKED" position. • During Programming Volume: 1) Check if a capsule has been well inserted. 2) Please refer to the corresponding chapter. • If problem persists: <ol style="list-style-type: none"> 1. Unlock the handle and open machine head. 2. Replace capsule (if needed). 3. Disconnect powercord from the outlet and plug the machine back into outlet after 10 seconds. 4. Close the head and press the button to turn ON and press again to start brewing. If problem persists, call Nespresso.
<p>12 Light alternately blinking 3 times and then steady on.</p>	<ul style="list-style-type: none"> • Descaling needed: machine can be operated when alert appears only a few times after this alert before descaling becomes necessary.

VERTUO PLUS

<p>7b Coffee leakage.</p>	<ul style="list-style-type: none"> • Open the machine head and let the capsule be ejected. Then perform a cleaning. • Empty and clean the cup support. • Descale if necessary. • If problem persists, call the Nespresso Club.
----------------------------------	--

VERTUO NEXT / VERTUO PLUS

1 Aucun voyant n'est allumé sur le bouton.	<ul style="list-style-type: none"> • La machine s'est éteinte automatiquement ; appuyez sur le bouton ou déverrouillez la machine. • Vérifiez l'alimentation secteur, la prise, la tension et le fusible.
2 Le café et l'eau ne s'écoulent pas.	<ul style="list-style-type: none"> • Vérifiez que le réservoir d'eau est rempli. • Vérifiez qu'une capsule neuve est correctement insérée et que la poignée est bien verrouillée. Appuyez sur le bouton pour démarrer la préparation du café. • Procédez au détartrage de la machine si nécessaire. • Ouvrez la partie supérieure de la machine ; la capsule est éjectée automatiquement. Lancez ensuite la procédure de nettoyage conformément aux instructions figurant à la section « Nettoyage » du présent guide.
3 Le café n'est pas assez chaud.	<ul style="list-style-type: none"> • Préchauffez la tasse avec de l'eau chaude du robinet. • Procédez au détartrage de la machine si nécessaire.
4 Il y a une fuite ou le café s'écoule de façon inhabituelle.	<ul style="list-style-type: none"> • Vérifiez que le réservoir d'eau est correctement positionné.
5 La machine s'éteint.	<ul style="list-style-type: none"> • Dans un souci d'économie d'énergie, la machine s'éteint après 2 minutes de non-utilisation. • Consultez la section « Économie d'énergie ».
6 Marc de café dans la tasse.	<ul style="list-style-type: none"> • Lancez la procédure de nettoyage deux fois de suite. • Consultez la section intitulée « Nettoyage ».

VERTUO NEXT

7 La machine ne fonctionne pas et le voyant « ON » reste allumé. Si le voyant clignote, voir les points suivants.	<ul style="list-style-type: none"> • Vérifiez que la poignée est correctement verrouillée. • Si vous voulez préparer un café, vérifiez qu'une capsule neuve est correctement insérée et que la poignée est bien verrouillée. Appuyez sur le bouton pour démarrer la préparation du café. • Si vous souhaitez lancer une procédure de nettoyage, de détartrage ou de vidange, vérifiez que le compartiment à capsules est vide, fermez et verrouillez la machine, puis appuyez sur le bouton pour lancer l'une de ces procédures.
8 La machine ne fonctionne pas et le voyant clignote de façon intermittente ; un clignotement, puis une pause.	<ul style="list-style-type: none"> • Remplissez le réservoir d'eau et appuyez sur le bouton. • Vérifiez que la poignée est correctement verrouillée.
9 Le voyant clignote pendant que la machine fonctionne.	<ul style="list-style-type: none"> • Si le café coule normalement, la machine fonctionne bien. • Si la machine n'expulse que de l'eau, elle effectue un nettoyage, un détartrage ou une vidange, selon la demande de l'utilisateur. Reportez-vous au chapitre correspondant dans ce guide de l'utilisateur. • Éteignez la machine en appuyant sur le bouton pendant 3 secondes, puis appuyez de nouveau dessus pour remettre la machine sous tension. Après une utilisation prolongée, laissez la machine refroidir pendant environ 20 minutes.

<p>10 Le voyant clignote alors que la machine ne fonctionne pas.</p>	<ul style="list-style-type: none"> • Un temps d'attente est nécessaire avant l'écoulement du café (en raison de la lecture du code-barres et du prémouillage du café). • Vérifiez qu'une capsule neuve est correctement insérée et que la poignée est bien verrouillée. Appuyez sur le bouton pour démarrer la préparation du café. • Remplissez le réservoir d'eau et appuyez sur le bouton. • Éteignez la machine en appuyant sur le bouton pendant 3 secondes, puis appuyez de nouveau dessus pour remettre la machine sous tension. Après une utilisation prolongée, laissez la machine refroidir pendant environ 20 minutes.
<p>11 Le voyant clignote de façon intermittente (deux clignotements suivis d'une pause, et ainsi de suite). La machine ne fonctionne pas.</p>	<ul style="list-style-type: none"> • Pendant la préparation d'un Café : 1) Déverrouillez la poignée et ouvrez la partie supérieure de la machine afin de vérifier si une capsule neuve et non endommagée est correctement insérée. 2) Vérifiez que la poignée est en position « VERROUILLÉE ». 3) Vérifiez que le réservoir d'eau est rempli. • Pendant la procédure de détartrage, de vidange ou de nettoyage : 1) Vérifiez que la capsule a été éjectée. 2) Vérifiez que la poignée est en position « VERROUILLÉE ». • Pendant la programmation d'une longueur de tasse : 1) Vérifiez qu'une capsule a bien été insérée. 2) Reportez-vous à la section correspondante. • Si le problème persiste : <ol style="list-style-type: none"> 1. Déverrouillez la poignée et ouvrez la partie supérieure de la machine. 2. Remplacez la capsule (si nécessaire). 3. Débranchez le câble d'alimentation, attendez 10 secondes, puis rebranchez-le. 4. Fermez la machine et appuyez sur le bouton pour la mettre sous tension, puis appuyez de nouveau pour lancer la préparation du café. Si le problème persiste, appelez Nespresso.
<p>12 Le voyant clignote de façon intermittente à 3 reprises, puis reste allumé.</p>	<ul style="list-style-type: none"> • Détartrage requis : une fois que l'alerte apparaît, l'utilisateur peut encore préparer quelques cafés avant que le détartrage ne devienne obligatoire.

VERTUO PLUS

<p>7b Fuite de café.</p>	<ul style="list-style-type: none"> • Ouvrez la partie supérieure de la machine ; la capsule est éjectée automatiquement. Procédez ensuite au nettoyage. • Videz et nettoyez le support de tasse. • Procédez au détartrage de la machine si nécessaire. • Si le problème persiste, appelez le Centre de Relation Client.
---------------------------------	---

ES-
LATAM

VERTUO NEXT / VERTUO PLUS

<p>1 No hay luz en el botón.</p>	<ul style="list-style-type: none"> • La máquina se ha apagado automáticamente; presione el botón o desbloquee la máquina. • Revise el enchufe, voltaje y fusibles.
<p>2 No extrae café ni agua.</p>	<ul style="list-style-type: none"> • Revise que el tanque de agua esté lleno. • Revise que una cápsula nueva esté en el compartimento y en la posición correcta, que la perilla esté correctamente bloqueada y presione el botón para iniciar. • Descalcifique de ser necesario. • Abra el cabezal de la máquina y deje que la cápsula sea expulsada. Realice la limpieza según la sección de limpieza.

3	El café no está lo suficientemente caliente.	<ul style="list-style-type: none"> • Pre caliente la taza con agua caliente. • Descalcifique de ser necesario.
4	Fuga o flujo de agua inusual.	<ul style="list-style-type: none"> • Revise que el tanque de agua esté correctamente colocado.
5	La máquina pasa a modo OFF.	<ul style="list-style-type: none"> • Para ahorrar energía, la máquina se apagará después de 2 minutos sin uso. • Revise la sección "Modo ahorro de energía".
6	Hay restos de café en la taza.	<ul style="list-style-type: none"> • Realice el proceso de limpieza dos veces. • Revise la sección "Limpieza".

VERTUO NEXT

7	La máquina no inicia y tiene encendida la luz. Si hay parpadeo, revise los siguientes puntos.	<ul style="list-style-type: none"> • Revise que la perilla esté correctamente bloqueada. • Si desea preparar un café o Espresso, revise que una cápsula nueva esté insertada en la posición correcta, que la perilla está correctamente cerrada y pulse el botón de inicio. • Si está limpiando, descalcificando o vaciando el sistema, revise que no hay cápsulas insertadas, después cierre, bloquee la máquina y presione el botón para iniciar una de estas operaciones.
8	La máquina no inicia y la luz parpadea alternadamente; 1 parpadeo y 1 pausa.	<ul style="list-style-type: none"> • Llene el tanque de agua y presione el botón para iniciar. • Revise que la máquina está correctamente bloqueada.
9	La luz parpadea mientras la máquina está funcionando.	<ul style="list-style-type: none"> • Si el café fluye de manera normal, esto indica que la máquina funciona correctamente. • Si solo fluye agua, la máquina está ejecutando la solicitud del usuario para la limpieza, descalcificación o vaciado del sistema. • Apague la máquina mediante la presión por 3 segundos del botón y después presiónelo de nuevo para encender la máquina. Ahora espere aproximadamente 20 minutos para permitir que la máquina se enfríe después del uso extensivo.
10	La luz parpadea y la máquina no inicia.	<ul style="list-style-type: none"> • Tomará un poco de tiempo antes de que el flujo de café inicie (debido a la lectura del código de barras y pre-infusión del café). • Revise que una cápsula nueva esté en el compartimento y en la posición correcta, que la perilla esté correctamente bloqueada y presione el botón para iniciar. • Llene el tanque de agua y presione el botón para iniciar. • Apague la máquina mediante la presión por 3 segundos del botón y después presiónelo de nuevo para encender la máquina. Ahora espere aproximadamente 20 minutos para permitir que la máquina se enfríe después del uso extensivo.
11	La luz parpadea alternadamente 2 veces y tiene una pausa continua. La máquina no inicia.	<ul style="list-style-type: none"> • Durante la preparación de café/Espresso: 1) Desbloquee la máquina y abra el cabezal de la máquina para revisar que una cápsula nueva y no dañada esté insertada en la posición correcta. 2) Revise que la perilla está en la posición LOCKED. 3) Revise que el tanque de agua esté lleno. • Durante la descalcificación, vaciado y limpieza: 1) Revise que no haya cápsula insertada. 2) Revise que la perilla se encuentra en la posición LOCKED. • Durante la programación del volumen: 1) Revise que una cápsula esté correctamente insertada. 2) Por favor revise la sección correspondiente. • Si el problema persiste: <ol style="list-style-type: none"> 1. Desbloquee la máquina y abra el cabezal. 2. Reemplace la cápsula (de ser necesario). 3. Desconecte el cordón de alimentación del enchufe y conéctela nuevamente después de 10 segundos. 4. Cierre el cabezal y presione el botón de encendido; presiónelo nuevamente para iniciar la preparación. Si el problema persiste, contacte al Club Nespresso.

12 La luz parpadea alternadamente 3 veces y después se mantiene.	<ul style="list-style-type: none"> • La descalcificación es necesaria: la máquina puede ser utilizada algunas ocasiones más después de esta alerta hasta que la descalcificación se vuelve necesaria.
---	--

VERTUO PLUS

7b Fuga de café.	<ul style="list-style-type: none"> • Abra el cabezal de la máquina y deje que la cápsula sea expulsada. Realice la limpieza. • Vacíe y limpie el soporte para tazas. • Descalcifique de ser necesario. • Si el problema persiste, contacte al Club Nespresso.
-------------------------	---

BR

VERTUO NEXT / VERTUO PLUS

1 Sem luz no botão.	<ul style="list-style-type: none"> • A máquina desligou automaticamente; aperte o botão ou destrave a máquina. • Verifique a tomada, o conector, a voltagem e o fusível.
2 Sem café, sem água.	<ul style="list-style-type: none"> • Verifique se o reservatório de água está cheio. • Verifique se há uma cápsula nova inserida na posição correta e se a alavanca está devidamente travada e aperte o botão para iniciar. • Se necessário, faça a descalcificação. • Abra a tampa da máquina para que a cápsula seja ejetada. Em seguida, faça a limpeza segundo as instruções da seção correspondente.
3 O café não está suficientemente quente.	<ul style="list-style-type: none"> • Preaqueça a xícara com água potável quente da torneira. • Se necessário, faça a descalcificação.
4 Vazamento ou fluxo de café incomum.	<ul style="list-style-type: none"> • Verifique se o reservatório de água está posicionado corretamente.
5 A máquina é desligada.	<ul style="list-style-type: none"> • Para economizar energia, a máquina será desligada após 2 minutos de inatividade. • Consulte o parágrafo sobre “Conceito de economia de energia”.
6 Há pó de café na xícara.	<ul style="list-style-type: none"> • Realize o procedimento de limpeza duas vezes. • Consulte o parágrafo sobre “Limpeza”.

VERTUO NEXT

7 A máquina não começa a funcionar e a luz está acesa. Se a luz estiver piscando, consulte os itens a seguir.	<ul style="list-style-type: none"> • Verifique se a alavanca está devidamente travada. • Se quiser preparar um Café ou um Espresso, verifique se há uma cápsula nova inserida na posição correta e se a alavanca está devidamente travada e aperte o botão para iniciar. • Se estiver fazendo limpeza, descalcificando ou esvaziando o sistema, verifique se não há uma cápsula inserida e, em seguida, trave a máquina e aperte o botão para iniciar uma dessas operações.
8 A máquina não começa a funcionar e a luz pisca alternadamente: uma piscada e uma pausa.	<ul style="list-style-type: none"> • Encha o reservatório de água e aperte o botão para começar. • Verifique se a alavanca está devidamente travada.

<p>9 A luz pisca com a máquina em operação.</p>	<ul style="list-style-type: none"> • Se o café estiver fluindo normalmente, isso indica que a máquina está funcionando da forma correta. • Se houver fluxo apenas de água, a máquina está executando uma solicitação do usuário de limpeza, descalcificação ou esvaziamento do sistema. Consulte o parágrafo correspondente deste manual do usuário. • Coloque a máquina no modo DESLIGADO apertando o botão por 3 segundos e, em seguida, apertando-o novamente para ligar a máquina. Agora, aguarde aproximadamente 20 minutos até que a máquina esfrie após o uso intensivo.
<p>10 A luz pisca e a máquina não está em operação.</p>	<ul style="list-style-type: none"> • Levará algum tempo até que o fluxo de café comece (devido à leitura do código de barras e à pré-umidificação do café). • Verifique se há uma cápsula nova inserida na posição correta e se a alavanca está devidamente travada e aperte o botão para iniciar. • Encha o reservatório de água e aperte o botão para começar. • Coloque a máquina no modo DESLIGADO apertando o botão por 3 segundos e, em seguida, apertando-o novamente para ligar a máquina. Agora, aguarde aproximadamente 20 minutos até que a máquina esfrie após o uso intensivo.
<p>11 A luz pisca alternadamente duas vezes e faz uma pausa continuamente. A máquina não funciona.</p>	<ul style="list-style-type: none"> • Durante a preparação regular de Café/Espresso: 1) Destrave a alavanca e abra a tampa da máquina para verificar se há uma cápsula nova e não danificada inserida na posição correta. 2) Verifique se a alavanca está na posição travada. 3) Verifique se o reservatório de água está cheio. • Durante a descalcificação, o esvaziamento e a limpeza: 1) Verifique se a cápsula foi ejetada. 2) Verifique se a alavanca está na posição travada. • Durante a programação de volume: 1) Verifique se há uma cápsula corretamente inserida. 2) Consulte o capítulo correspondente. • Se o problema persistir: <ol style="list-style-type: none"> 1. Destrave a alavanca e abra a tampa da máquina. 2. Substitua a cápsula (se necessário). 3. Desconecte o cabo de alimentação da tomada e reconecte a máquina à tomada após 10 segundos. 4. Feche a tampa e pressione o botão para ligar e pressione novamente para iniciar a extração. Se o problema persistir, ligue para a Nespresso.
<p>12 Luz piscando alternadamente três vezes e, depois, ficando acesa.</p>	<ul style="list-style-type: none"> • Descalcificação necessária: a máquina pode ser operada somente algumas vezes após esse alerta antes que a descalcificação se torne necessária.

VERTUO PLUS

<p>7b Vazamento de café.</p>	<ul style="list-style-type: none"> • Abra a tampa da máquina para que a cápsula seja ejetada. Faça uma limpeza. • Esvazie e limpe o suporte para xícaras. • Se necessário, faça a descalcificação. • Se o problema persistir, ligue para o Nespresso Club.
-------------------------------------	--

CN

VERTUO NEXT / VERTUO PLUS

<p>1 按键没有灯亮。</p>	<ul style="list-style-type: none"> • 机器已经自动关机;按下按键或“解锁”机器。 • 检查电源、插头、电压和保险丝。
<p>2 没有咖啡,没有水。</p>	<ul style="list-style-type: none"> • 检查水箱是否有水。 • 检查新的粉囊放置在正确的位置,手柄已正确锁定,然后按下按键开始。 • 如果必要请除垢。 • 打开机头,让粉囊弹出。然后按照清洁章节指示进行清洁。

3 咖啡不够热。	<ul style="list-style-type: none"> ·用可饮用水预热杯子。 ·如果必要请除垢。
4 渗漏或咖啡异常流量。	<ul style="list-style-type: none"> ·检查水箱位置是否正确。
5 机器转到“关闭模式”。	<ul style="list-style-type: none"> ·为节省能源,机器在未使用2分钟后会关闭。 ·请查阅“节能概念”章节。
6 杯中残留咖啡渣。	<ul style="list-style-type: none"> ·执行两次清洁程序。 ·请查阅“清洗”章节。

VERTUO NEXT

7 机器无法启动,并且按键灯一直亮着。如果按键灯闪烁,请查阅后续要点。	<ul style="list-style-type: none"> ·检查手柄是否正确锁定。 ·如果您想萃取一杯咖啡或浓缩咖啡,请检查未使用的粉囊是否正确放置,手柄是否正确锁定,然后按下按钮开始。 ·如果您想清洗、除垢或清空系统,请检查机器未放入粉囊,然后关闭锁定机器,按下按键开始其中之一的操作。
8 机器无法启动,按键闪烁交替:1次闪烁与1次暂停。	<ul style="list-style-type: none"> ·水箱加水然后按键开始。 ·检查手柄是否正确锁定。
9 机器运行中按键闪烁。	<ul style="list-style-type: none"> ·如果出咖啡正常,表示机器正常工作中。 ·如果仅能出水,机器正在执行清洗、除垢或清空系统模式中。请参考用户手册相应章节。 ·按下按键持续3秒关闭机器,然后再次按下按键打开机器。现在等待约20分钟让机器冷却下来。
10 按键灯闪烁,机器没有运行。	<ul style="list-style-type: none"> ·咖啡出来前需要等待一段时间(条形码读取与预湿润咖啡)。 ·检查新粉囊已正确放置在合适位置,手柄已正确锁定,然后按下按键开始。 ·水箱加水然后按下按键开始。 ·按下按键持续3秒关闭机器,然后再次按下按键开机。现在等待约20分钟让机器冷却下来。
11 按键交替闪烁:持续2次闪烁与1次暂停。机器没有运行。	<ul style="list-style-type: none"> ·在正常咖啡/浓缩咖啡制备中:1) 解锁手柄,打开机头检查未使用且完好的粉囊放置在正确位置。2) 检查手柄在“锁定”位置。3) 检查水箱水已装满。 ·在除垢、清空与清洗中:1) 检查粉囊已弹出。2) 检查手柄在“锁定”位置。 ·在杯量识别程序中:1) 检查粉囊是否已正确放置。2) 请参考相应章节内容。 ·如果问题仍然存在: <ol style="list-style-type: none"> 1. 解锁手柄然后打开机头。 2. 更换粉囊(如果需要)。 3. 拔下电源插头,然后10秒后重新插上电源插头。 4. 合上机头,然后按下按键开机,然后再次按键开始萃取,如果问题依然存在,请拨打Nespresso热线。
12 按键灯交替闪烁3次后稳定发光。	<ul style="list-style-type: none"> ·建议除垢:当此警告仅出现几次时机器可以操作,但是如持续出现,则有必要进行除垢。

VERTUO PLUS

7b 咖啡渗漏。	<ul style="list-style-type: none"> ·打开机头,然后让粉囊弹出。然后执行清洗。 ·清空然后清洗杯架。 ·如果必要请除垢。 ·如果问题仍然存在,请拨打Nespresso热线。
----------	---

VERTUO NEXT / VERTUO PLUS

1 按鈕沒有燈號提示。	<ul style="list-style-type: none"> 咖啡機自動關機；按下按鈕或解鎖咖啡機。 檢查總電源、電插座、電壓及保險絲。
2 沒有咖啡與水流出。	<ul style="list-style-type: none"> 檢查水箱是否已加入食水。 檢查是否已正確放置新的粉囊，槓桿是否已鎖定並已按下開始按鈕。 如有需要，請為咖啡機除磷。 打開咖啡機頂部，退出粉囊，然後按照指引進行清洗。
3 咖啡不夠熱。	<ul style="list-style-type: none"> 用加熱的食水預熱咖啡杯。 如有需要，請為咖啡機除磷。
4 漏水或咖啡流出速度異常。	<ul style="list-style-type: none"> 檢查是否已正確放置水箱。
5 咖啡機進入「關機模式」。	<ul style="list-style-type: none"> 為了節省能源，咖啡機閒置2分鐘後會自動關機。 詳情請參閱「節能概念」部分。
6 杯中留有咖啡粉末。	<ul style="list-style-type: none"> 進行2次清洗程序。 詳情請參閱「清洗」部分。

VERTUO NEXT

7 咖啡機未啟動，燈號已持續亮起。如燈號閃爍，請參閱以下數點。	<ul style="list-style-type: none"> 檢查是否已正確鎖定槓桿。 如欲調製咖啡或 Espresso，請檢查是否已正確放置新的粉囊，槓桿是否已鎖定並已按下開始按鈕。 如您正在清洗、除磷或清空系統，請確認咖啡機內已沒有粉囊，然後關上頂部並鎖定咖啡機，再按下按鈕，開始進行有關程序。
8 咖啡機未啟動，燈號輪流閃爍；閃爍1次，再暫停1次。	<ul style="list-style-type: none"> 為水箱加入食水，再按下按鈕開始。 檢查是否已正確鎖定槓桿。
9 咖啡機運作時燈號閃爍。	<ul style="list-style-type: none"> 如咖啡正常流出，表示咖啡機運作正常。 如只有水流出，咖啡機正執行清洗、除磷或清空系統的指令。詳情請參閱本使用指南的相關部分。 按下按鈕3秒令咖啡機進入「關機模式」，然後再按一次啟動，等待約20分鐘，待咖啡機得以在長時間運作後冷卻。
10 燈號閃爍，但咖啡機沒有運作。	<ul style="list-style-type: none"> 咖啡將需要一段時間才流出，以讀取條碼及浸泡咖啡。 檢查是否已正確放置新的粉囊，槓桿是否已鎖定並已按下開始按鈕。 為水箱加入食水，再按下按鈕開始。 按下按鈕3秒令咖啡機進入「關機模式」，然後再按一次啟動，等待約20分鐘，待咖啡機得以在長時間運作後冷卻。
11 燈號持續輪流閃爍2次，再暫停1次。咖啡機沒有運作。	<ul style="list-style-type: none"> 調製咖啡/Espresso 期間：1) 解鎖槓桿，打開咖啡機頂部，檢查是否已正確放置新而無損的粉囊。2) 檢查槓桿是否已調至「鎖定」位置。3) 檢查水箱是否已加入食水。 進行除磷、清空或清洗程序期間：1) 檢查粉囊是否已退出。2) 檢查槓桿是否已調至「鎖定」位置。 設定杯量大小期間：1) 檢查是否已正確放置粉囊。2) 請參閱相關指引。 如問題持續： <ol style="list-style-type: none"> 解鎖槓桿，打開咖啡機頂部。 重新放置粉囊(如有需要)。 切斷電源，於10秒後再重新插上插頭。 關上咖啡機頂部，按下按鈕啟動咖啡機，再按一次開始調製。如問題持續，請聯絡 Nespresso。

12 燈號輪流閃爍3次,然後持續亮起。	· 需要除磷: 出現此提示後,咖啡機仍可運作數次,隨後就需要進行除磷。
---------------------	-------------------------------------

VERTUO PLUS

7b 漏出咖啡。	<ul style="list-style-type: none"> · 打開咖啡機頂部,退出粉囊,然後進行清洗。 · 清空並清洗杯架。 · 如有需要,請為咖啡機除磷。 · 如問題持續,請聯絡 Nespresso 俱樂部。
----------	---

KR

VERTUO NEXT / VERTUO PLUS

1 버튼의 불빛이 꺼짐.	<ul style="list-style-type: none"> · 머신이 자동으로 꺼짐; 버튼을 누르거나 레버를 “잠금 해제” 합니다. · 전원 플러그, 전압, 퓨즈를 확인 합니다.
2 커피와 물이 추출되지 않음.	<ul style="list-style-type: none"> · 물통에 물이 채워져 있는지 확인 합니다. · 새 캡슐이 제대로 장착되어 있고, 헤드가 정상적으로 닫혀 있는지 확인 후 버튼을 누릅니다. · 필요 시 디스케일링을 진행 합니다. · 머신의 헤드를 열어 캡슐을 배출한 후, 청소 하기 부분을 참고하여 청소를 진행 합니다.
3 커피가 충분히 뜨겁지 않음.	<ul style="list-style-type: none"> · 따뜻한 물로 컵을 데운 후 사용 합니다. · 필요 시 디스케일링을 진행 합니다.
4 누수 혹은 커피 추출 문제.	<ul style="list-style-type: none"> · 물통이 제대로 장착되어 있는지 확인 합니다.
5 머신의 전원이 꺼짐.	<ul style="list-style-type: none"> · 에너지 절전을 위해 2분 동안 머신을 사용하지 않으면 자동으로 전원이 꺼집니다. · “절전 모드” 부분을 참고 합니다.
6 컵에 커피 가루가 남음.	<ul style="list-style-type: none"> · 청소 모드를 2회 진행 합니다. · 청소 하기 부분을 참고하여 청소를 진행 합니다.

VERTUO NEXT

7 머신이 작동하지 않고 불빛이 켜져 있음. 만약 계속 깜빡이는 경우, 다음 해결 방법을 참조.	<ul style="list-style-type: none"> · 머신의 헤드가 제대로 잠겨 있는지 확인 합니다. · 커피를 추출을 하기 위해 사용하지 않은 캡슐이 제대로 장착되어 있는지와 헤드가 정상적으로 잠겨 있는지 확인 후 버튼을 눌러 재시도 합니다. · 만약 청소, 디스케일링, 비우기 모드를 할 경우에는 사용한 캡슐이 머신 내부에 남아 있는지 확인 한 후 헤드를 잠근 후, 재실행 합니다.
8 머신이 작동하지 않고 불빛이 켜졌다 꺼짐을 반복; 1번 켜지고 1번 꺼짐.	<ul style="list-style-type: none"> · 물통에 물을 채운 뒤 버튼을 누릅니다. · 레버가 제대로 잠겨 있는지 확인 합니다.
9 머신이 작동 중에 불빛이 깜빡임.	<ul style="list-style-type: none"> · 만약 커피가 정상적으로 나오는 상태이면, 머신이 정상적으로 작동함을 나타내는 불빛 입니다. · 만약 물이 나오는 상태이면 청소, 디스케일링 혹은 물 비우기를 실행하는 중입니다. 해당 부분의 사용 설명서를 참조 하십시오. · 버튼을 3초간 눌러 머신의 전원을 끈 후, 다시 버튼을 눌러 전원을 켭니다. 약 20분 정도 머신이 냉각 되길 기다립니다.

<p>10 불빛이 깜빡이며 머신이 작동하지 않음.</p>	<ul style="list-style-type: none"> • 커피가 나오는 데까지 약간의 시간이 소요 됩니다. (바코드를 읽고 커피 가루를 프리웨어팅하는 중입니다). • 사용하지 않은 캡슐이 제대로 장착되었는지와 레버가 정상적으로 잠겨 있는지 확인 후, 버튼을 누릅니다. • 물통을 채운 후 다시 버튼을 누르십시오. • 버튼을 3초간 눌러 머신의 전원을 끈 후, 다시 버튼을 눌러 전원을 켭니다. 약 20분 정도 머신이 냉각 되길 기다립니다.
<p>11 버튼의 불빛이 두번 깜빡이고 한번 멈추며 머신이 작동하지 않음.</p>	<ul style="list-style-type: none"> • 정상적인 커피 추출 중 일 경우 : 1) 레버를 잠금 해제하여 헤드를 연 후 찌그러지지 않은 캡슐이 정상적인 위치에 놓여있는지 확인합니다. 2) 레버가 “잠금” 위치에 있는지 확인합니다. 3) 물통에 물이 채워져 있는지 확인합니다. • 디스케일링, 비우기, 청소하기 중 : 1) 머신 내부에 캡슐이 배출되었는지 확인 합니다. 2) 레버가 “잠금” 위치에 있는지 확인합니다. • 추출량 설정 중 : 1) 캡슐이 제대로 장착되어 있는지 확인 합니다. 2) 추출량 설정 페이지를 참고합니다. • 만약 문제가 지속되면 : <ol style="list-style-type: none"> 1. 레버를 잠금 해제하고 머신의 헤드를 엽니다. 2. 캡슐을 교체 합니다. (필요 시) 3. 콘센트에서 전원 플러그를 분리한 후 약 10초 뒤에 다시 연결 합니다. 4. 머신의 헤드를 닫고 버튼을 눌러 전원을 켜고 추출을 위해 다시 버튼을 누릅니다. 만약 문제가 지속되면 네스프레소 클럽으로 연락하십시오.
<p>12 불빛이 3번 깜빡인 후 켜짐 유지.</p>	<ul style="list-style-type: none"> • 디스케일링이 필요함 : 알람이 나타난 이후로 디스케일링을 진행하지 않으면 몇 잔의 커피밖에 추출하지 못합니다.

VERTUO PLUS

<p>7b 커피 누수.</p>	<ul style="list-style-type: none"> • 머신의 헤드를 열어 캡슐을 배출한 뒤 청소 하기 부분을 참고하여 청소를 진행합니다. • 캡슐 컨테이너와 컵 지지대를 비웁니다. • 필요 시 디스케일링을 진행합니다. • 문제가 지속될 경우, 네스프레소 클럽으로 연락합니다.
-------------------------	--

TW

VERTUO NEXT / VERTUO PLUS

<p>1 按鍵沒有燈號提示。</p>	<ul style="list-style-type: none"> • 咖啡機自動關機；按下按鍵或解鎖咖啡機。 • 檢查總電源、電插座、電壓及保險絲。
<p>2 沒有咖啡，沒有水</p>	<ul style="list-style-type: none"> • 檢查水箱是否已加入飲用水。 • 檢查是否已正確放入新的膠囊，拉桿是否已鎖定並已按下開始按鍵。 • 必要時，請進行除垢。 • 打開咖啡機頂部，退出膠囊，然後按照指引進行清洗。
<p>3 咖啡溫度不足</p>	<ul style="list-style-type: none"> • 用加熱的飲用水預熱咖啡杯。 • 如有需要，請進行除垢。
<p>4 漏水或咖啡流出速度異常。</p>	<ul style="list-style-type: none"> • 檢查是否已正確放置水箱。
<p>5 咖啡機進入「關機模式」。</p>	<ul style="list-style-type: none"> • 為了節省能源，咖啡機閒置2分鐘後會自動關機。 • 詳情請參閱「節能概念」部分。

6 杯中留有咖啡粉末。	<ul style="list-style-type: none"> · 進行2次清洗程序。 · 詳情請參閱「清洗」部分。
-------------	---

VERTUO NEXT

7 咖啡機沒有啟動，燈號已持續亮起。如燈號閃爍，請參閱以下數點。	<ul style="list-style-type: none"> · 檢查是否已正確鎖定拉桿。 · 如欲萃取咖啡或 Espresso，請檢查是否已正確放置新的膠囊，拉桿是否已鎖定並已按下開始按鍵。 · 如您正在清洗、除垢或清空系統，請確認咖啡機內已沒有膠囊，然後關上頂部並鎖定咖啡機，再按下按鍵，開始進行相關程序。
8 咖啡機沒有啟動，燈號輪流閃爍；閃爍1次，再暫停1次。	<ul style="list-style-type: none"> · 為水箱注入飲用水，再按下按鍵開始。 · 檢查是否已正確鎖定拉桿。
9 咖啡機運作時燈號閃爍。	<ul style="list-style-type: none"> · 如咖啡正常流出，表示咖啡機運作正常。 · 如只有水流出，咖啡機正執行清洗、除垢或清空系統的指令。詳情請參閱本使用手冊的相關部分。 · 按下按鍵3秒中，咖啡機進入「關機模式」，然後再按一次啟動，等待約20分鐘，讓咖啡機得以在長時間運作後冷卻。
10 燈號閃爍，但咖啡機沒有運作。	<ul style="list-style-type: none"> · 咖啡將需要一段時間才流出，以讀取條碼及浸泡咖啡。 · 檢查是否已正確放置新的膠囊，拉桿是否已鎖定並已按下開始按鍵。 · 為水箱加入飲用水，再按下按鍵開始。 · 按下按鍵3秒中，咖啡機進入「關機模式」，然後再按一次啟動，等待約20分鐘，讓咖啡機得以在長時間運作後冷卻。
11 燈號持續輪流閃爍2次，再暫停1次。咖啡機沒有運作。	<ul style="list-style-type: none"> · 調製咖啡 / Espresso 期間：1) 解鎖拉桿，打開咖啡機頂部，檢查是否已正確放置新而無損的膠囊。2) 檢查拉桿是否已調至「鎖定」位置。3) 檢查水箱是否已注入飲用水。 · 進行除垢、清空或清洗程序期間：1) 檢查膠囊是否已退出。2) 檢查拉桿是否已調至「鎖定」位置。 · 設定杯量大小期間：1) 檢查是否已正確放置膠囊。2) 請參閱相關指引。 · 如問題持續： <ol style="list-style-type: none"> 1. 解鎖拉桿，打開咖啡機頂部。 2. 重新放置膠囊 (如有需要)。 3. 切斷電源，於10秒後再重新插上插頭。 4. 關上咖啡機頂部，按下按鍵啟動咖啡機，再按一次開始調製咖啡。如問題持續，請聯絡 Nespresso。
12 燈號輪流閃爍3次，然後持續亮起。	<ul style="list-style-type: none"> · 需要除垢：出現此提示後，咖啡機仍可運作數次，隨後就需要進行除垢。

VERTUO PLUS

7b 漏出咖啡。	<ul style="list-style-type: none"> · 打開咖啡機頂部，退出膠囊，然後進行清洗。 · 清空並清洗杯架。 · 如有需要，請為咖啡機除垢。 · 如問題持續，請聯絡 Nespresso 會員俱樂部。
----------	--

<ul style="list-style-type: none"> • במהלך הכנת קפה / אספרסו : (1) יש לפתוח את נעילת הידית ולפתוח את ראש המכונה כדי לבדוק אם הוכנסה קפסולה חדשה ותקינה ללא נזק במצב הנכון. (2) בדוק שהידית במצב "נעול". (3) בדוק שמידל המים מלא. • במהלך ניקוי אבנית וריקון המכונה : (1) בדוק שהקפסולה נפלטת. (2) בדוק שהידית במצב "נעול". • בתהליך התכנות: (1) בדוק שהקפסולה הוכנסה היטב. (2) עיין בפרק המקביל. אם הבעיה נמשכת: 1. שחרר את נעילת הידית ופתח את המכונה. 2. החלף קפסולה (במידת הצורך). 3. נתק את כבל החשמל מהשקע וחבר את הכבל מחדש לשקע שוב לאחר 10 שניות. 4. סגור את הראש ולחץ על הכפתור כדי להפעיל את המכונה ולחץ שוב כדי להתחיל. אם הבעיה נמשכת, התקשר לנספרסו. 	<p align="center">11 אור מהבהב לסירוגין 2 הבהובים ו- הבהוב 1 רצוף. המכונה אינה פועלת.</p>
<ul style="list-style-type: none"> • נדרש לבצע ניקוי אבנית : ניתן להפעיל את המכונה כאשר ההתראה מופיעה רק מספר פעמים לאחר התרעה זו לפני שניקוי האבנית נחוז. 	<p align="center">12 אור מהבהב לסירוגין שלוש פעמים ואז דולק באופן קבוע.</p>

VERTUO PLUS

<ul style="list-style-type: none"> • פתח את ראש המכונה ואפשר לקפסולה להיפלט. ואז לבצע ניקוי. • רוקן ונקה את תמיכת הגביע. • הסר במידת הצורך. • אם הבעיה נמשכת, התקשר למועדון נספרסו. 	<p align="center">7b נזילת קפה.</p>
---	--

<ul style="list-style-type: none"> • המכונה כבתה בצורה אוטומטית; לחץ על הכפתור או על "בטל נעילה" של המכונה. • בדוק את המתח, התקע, השקע. 	1 אין אור בכפתור.
<ul style="list-style-type: none"> • בדוק שמיכל המים מלא. • בדוק שהקפסולה מוכנסת במצב הנכון, שהידיית נעולה כראוי ולחץ על הכפתור כדי להתחיל. • הסר במידת הצורך. • פתח את ראש המכונה ואפשר לקפסולה להיפלט. לאחר מכן ניתן לבצע ניקוי לפי פרק הניקוי. 	2 אין קפה, אין מים.
<ul style="list-style-type: none"> • מחממים כוס עם מים חמים. • הסר במידת הצורך. 	3 קפה לא מספיק חם.
<ul style="list-style-type: none"> • בדוק שמיכל המים ממוקם היטב. 	4 זליגה או זרימת קפה חריגה.
<ul style="list-style-type: none"> • כדי לחסוך באנרגיה המכונה תכבה לאחר 2 דקות של שימוש. • ראה סעיף "חיסכון באנרגיה". 	5 המכונה עוברת למצב "OFF".
<ul style="list-style-type: none"> • בצע את הליך הניקוי פעמיים. • ראה סעיף "ניקוי". 	6 גרגרי קפה בגביע.



VERTUO NEXT

<ul style="list-style-type: none"> • בדוק שהידיית נעולה כראוי. • אם ברצונכם להכין קפה או אספרסו, בדקו שהקפסולה החדשה מוכנסת במצב הנכון, שהידיית נעולה כראוי ולחצו על הכפתור כדי להתחיל. • אם אתה מבצע ניקוי אבנית או מרוקן את המערכת, בדוק שלא הונסה קפסולה ואז סגור, נעל את המכונה ולחץ על הכפתור כדי להתחיל באחת מהפעולות הללו. 	7 המכונה אינה פועלת אך ישנו אור דולק באופן קבוע. אם האור מהבהב, ראה את הנקודות הבאות.
<ul style="list-style-type: none"> • מלא את מיכל המים ולחץ על הכפתור כדי להתחיל. • בדוק שהידיית נעולה כראוי. 	8 המכונה אינה מופעלת ונורית מהבהבת לסיורגין; הבהוב 1 והשהייה אחת.
<ul style="list-style-type: none"> • אם קפה זורם כרגיל, הדבר מצביע על כך שהמכשיר פועל כראוי. • אם רק מים זורמים, המכונה מבקשת מהמשתמש לבצע ניקוי אבנית או ריקון המערכת. עיין בפסקה המתאימה במדריך למשתמש זה. • העבר את המכונה למצב כבוי על ידי לחיצה על הכפתור למשך 3 שניות ואז לחץ עליו שוב כדי להפעיל את המכונה. עכשיו המתן כ 20 דקות כדי לאפשר למכונה להתקרר לאחר שימוש נרחב. 	9 האור מהבהב בזמן שהמכונה פועלת.
<ul style="list-style-type: none"> • זה ייקח זמן עד שזרימת הקפה תתחיל (עקב קריאת ברקוד והרטבת הקפה מראש). • בדוק שהקפסולה החדשה מוכנסת במצב הנכון, שהידיית נעולה כראוי ולחץ על הכפתור כדי להתחיל. • מלא את מיכל המים ולחץ על הכפתור כדי להתחיל. • העבר את המכונה למצב כבוי על ידי לחיצה על הכפתור למשך 3 שניות ואז לחץ עליו שוב כדי להפעיל את המכונה. עכשיו המתן כ 20 דקות כדי לאפשר למכונה להתקרר לאחר שימוש נרחב. 	10 האור מהבהב והמכונה אינה פועלת.



12 SPECIFICATIONS

FR SPÉCIFICATIONS ES-LATAM ESPECIFICACIONES
 BR ESPECIFICAÇÕES CN 规格 HK 規格 KR 머신 사양 TW 規格
 מפרט טכני IL

VERTUO PLUS

	~220-240 V, 50 Hz, 1260 W BR, KR: 220V, 60Hz, 1150W • CN: 220V~, 50Hz, 1150W • MX: 127 V ~, 60 Hz, 1520 W • USA, CA: 120 V, 60 Hz, 1300 W • ~240V, 50Hz: 1'380 W / ~230V, 50Hz: 1'260 W / ~220V, 50/60Hz, 1'160 W					
	4.6 kg					
	1.2 L / 1.8 L					
Nespresso	Bork	Breville	DeLonghi	KRUPS	Magimix	
GCB2, GDB2	-	BNV320, BNV350 BNV420, BNV450	ENV155	XN900	M600	

VERTUO NEXT

	220-240 V, 50/60 Hz, 1300-1500 W BR: 220 V, 60 Hz, 1300 W / 127 V, 60 Hz, 1650 W • CN: 220V~, 50Hz, 1300 W • MX: 127 V~, 60 Hz, 1650 W • USA, CA: 120 V, 60 Hz, 1500 ~ • TW: 110V, 60Hz, 1300W					
Frequency*	2.402 - 2.480 GHz Max Transmit Power** 4dBm					
	4 kg					
	1.1 L					
Nespresso	Bork	Breville	DeLonghi	KRUPS	Magimix	
GCV1, GDV1	-	BNV520, BNV550 BNV530, BNV560 BNV540, BNV570	ENV120	XN910	M700	

* Frequency

FR Fréquence ES-LATAM Frecuencia BR Frequência CN 频率 HK 頻率 KR 주파수 TW 頻率 תדר IL

** Max Transmit Power 4dBm

FR Puissance de transmission maximale 4dBm ES-LATAM Potencia máxima de transmitancia 4dBm
 BR Potência máxima de transmissão 4dBm CN 最大发射功率 4dBm HK 最大發射功率 4dBm KR 최대 송신
 전력 4dBm TW 最大發射功率 4dBm כוח מקסימלי 4dBm IL

13 DISPOSAL AND ENVIRONMENTAL PROTECTION

FR RECYCLAGE ET PROTECTION DE L'ENVIRONNEMENT

ES-LATAM DESECHO Y PROTECCIÓN DEL AMBIENTE **BR** DESCARTE E PROTEÇÃO AMBIENTAL **CN** 弃置与环保 **HK** 棄置與環保 **KR** 머신 폐기 및 환경 보호 **TW** 廢棄處理與環境保護 **יה** מ'יחזור והגנת הסביבה **IL**

EN This appliance complies with the EU Directive 2012/19/EC. Packaging materials and appliance contain recyclable materials. Your appliance contains valuable materials that can be recovered or can be recycled. Separation of the remaining waste materials into different types facilitates the recycling of valuable raw materials. Leave the appliance at a collection point. You can obtain information on disposal from your local authorities. To know more about **Nespresso** sustainability strategy, go to www.nespresso.com/positive

FR Cet appareil est conforme à la Directive de l'UE 2012/19/CE. Les matériaux d'emballage et l'appareil contiennent des matières recyclables. Votre appareil contient des matériaux valorisables qui peuvent être récupérés ou recyclés. Le tri des matériaux en différentes catégories facilite le recyclage des matières premières valorisables. Déposer l'appareil à un point de collecte. Pour obtenir des renseignements sur le recyclage, contacter les autorités locales. Pour en savoir plus sur les engagements de **Nespresso** en matière de recyclage et de protection de l'environnement, rendez-vous sur <https://www.nespresso.com/entreprise/>

ES-LATAM Este aparato está en cumplimiento con lo estipulado por la EU 2012/19/EC. Los materiales de empaque y el aparato contienen piezas que pueden ser recicladas. Su aparato cuenta con piezas valiosas que pueden ser recuperadas o recicladas. La separación de los materiales en diferentes tipos facilita su reciclaje. Deje el aparato en un punto de recolección. Puede obtener información sobre el desecho con las autoridades locales. Para saber más sobre la estrategia de sustentabilidad **Nespresso**, consulte www.nespresso.com/positive

BR Este aparelho está em conformidade com a Diretiva da UE 2012/19/EC. As embalagens e o aparelho contêm materiais recicláveis. Seu aparelho contêm materiais valiosos que podem ser recuperados ou reciclados. A separação de materiais

residuais em diferentes tipos facilita a reciclagem de matérias-primas valiosas. Deixe o aparelho em um ponto de coleta. Você pode obter mais informações sobre descarte com as autoridades locais responsáveis. Para saber mais sobre a estratégia de sustentabilidade da **Nespresso**, acesse <https://www.nespresso.com/br/pt/como-reciclar>

CN 本机器依从欧盟的法规EU Directive 2012/19/EC。包装材料和机器本身均包含一些可回收材料。您的咖啡机包含一些有价值的材料，这些材料可以被回收再利用。分类剩余的材料以便于后续回收。把机器送到收集点。您可以通过本地的相关机构获得电器处理的信息。请登陆 www.nespresso.com/positive 了解更多 **Nespresso** 的可持续发展战略相关信息。

HK 本咖啡機符合 EU Directive 2012/19/EC 要求。所有包裝物料和產品本身均有採用循環再造物料。您的咖啡機包含有價值而可回收或循環再造的物料。只要將廢棄物分開處理，即可將用價值的原材料循環再造。請將本產品棄置於環保收集站。您可透過本地的環保機構查詢有關詳情。如欲了解更多有關 **Nespresso** 可持續發展策略的詳情，請瀏覽 www.nespresso.com/positive

KR 이 머신은 EU 지시 2012/19/EC 를 준수합니다. 포장재 및 머신은 재활용 가능한 재료들을 포함하고 있습니다. 폐기시 원재료별로 분리 배출하면 재활용이 쉬워집니다. 소형 폐 가전 머신 무상 수거 등을 이용하여 머신을 폐기할 수 있습니다. 머신 폐기에 관한 정보는 거주지 관할 관청에서 얻으실 수 있습니다. 네스프레소의 지속 가능 전략에 대해 더 자세히 알려면 www.nespresso.com/positive 를 방문하십시오.

TW 本產品符合歐盟指令 2012/19/EU。包裝物料及咖啡機採用可回收或再利用的材質製成。您的咖啡機含有可恢復或循環再用的重要物料，將剩餘廢料分類，可有助回收此等可貴的物料。將咖啡機器至於收集點，建議您可向當地有關部門洽詢或索取棄置處理相關資料。想了解更多關於 **Nespresso** 永續經營策略，請瀏覽 www.nespresso.com/positive

II מכשיר זה תואם גם את התקן EC/19/2012 של האיחוד האירופי. חומרי האריזה והמכונה מכילים חומרים הניתנים למיחזור. המכשיר שלכם מכיל חומרים בעלי ערך הניתנים לשחזור או למיחזור. הפרדת חומרי הפסולת הנתירים לסוגים שונים מאפשרת מיחזור של חומרי גלם בעלי ערך. השאירו את המכשיר בנקודת איסוף. באפשרותכם לקבל מידע בנושא מיחזור מן הרשויות המקומיות באזורכם. למידע נוסף על אודות אסטרטגיית הקיימות של נספרסו, היכנסו ל-www.nespresso.com

14 ENERGY SAVING MODE

FR MODE ÉCONOMIE D'ÉNERGIE **ES-LATAM** MODO AHORRO DE ENERGÍA **BR** MODO DE ECONOMIA DE ENERGIA **CN** 节能模式
HK 節能模式 **KR** 에너지 절전 모드 **TW** 節能模式 מצב חיסכון באנרגיה **IL**



VERTUO NEXT

AUTO OFF: 2 min

FR ARRÊT AUTOMATIQUE: 2 MN **ES-LATAM** APAGADO AUTOMÁTICO: 2 MIN
BR DESLIGAMENTO AUTOMÁTICO: 2 MINUTOS **CN** 自动关机:2分钟 **HK** 自動關機:2分鐘
KR 자동 꺼짐 : 2분 **TW** 自動關機:2分鐘 דקות אוטומטי: 2 דקות **IL**



VERTUO PLUS

AUTO OFF: 9 min

FR ARRÊT AUTOMATIQUE: 9 MN **ES-LATAM** APAGADO AUTOMÁTICO: 9 MIN
BR DESLIGAMENTO AUTOMÁTICO: 9 MINUTOS **CN** 自动关机:9分钟 **HK** 自動關機:9分鐘
KR 자동 꺼짐 : 9분 **TW** 自動關機:9分鐘 דקות אוטומטי: 9 דקות **IL**

VERTUO NEXT

The machine can be turned off at any time by holding the button for 3 seconds.

FR Pour éteindre la machine à tout moment, appuyez sur le bouton pendant 3 secondes **ES-LATAM** La máquina puede ser apagada en cualquier momento mediante la presión del botón por 3 segundos **BR** A máquina pode ser desligada a qualquer momento mantendo o botão pressionado por 3 segundos **CN** 持续按下按键3秒关闭机器 **HK** 按下按鈕3秒,即可令咖啡機關機 **KR** 버튼을 3초간 눌러 머신의 전원을 끌 수 있습니다 **TW** 按下按鍵3秒,咖啡機即可關機。 ניתן לכבות את המכונה בכל עת על ידי לחיצה על הכפתור למשך 3 שניות **IL**

VERTUO PLUS

The machine can be turned off at any time by pushing the lever down for 3 seconds.

FR Pour éteindre la machine à tout moment, abaissez le levier pendant 3 secondes **ES-LATAM** La máquina puede ser apagada en cualquier momento mediante la presión de la palanca hacia abajo por 3 segundos
BR A máquina pode ser desligada a qualquer momento empurrando a alavanca para baixo por 3 segundos
CN 持续压下手柄3秒关闭机器 **HK** 拉下槓桿3秒,即可令咖啡機關機 **KR** 레버를 3초간 아래로 눌러 머신의 전원을 끌 수 있습니다 **TW** 拉下拉桿3秒,咖啡機即可關機。
ניתן לכבות את המכונה בכל עת על ידי דחיפה של הידית לכיוון מטה למשך 3 שניות **IL**

15 PERSONALIZE YOUR COFFEE SIZE

FR PERSONNALISER LA TAILLE DE VOTRE CAFÉ **ES-LATAM** PERSONALICE EL TAMAÑO DE TAZA **BR** PERSONALIZE O TAMANHO DO CAFÉ

CN 个性化咖啡杯量设置 **HK** 自訂咖啡杯量大小 **KR** 추출량 설정하기

TW 預設個人水量 **IL** התאמה אישית של גודל הקפה שלך

i The programming is specific to each capsule type, Alto, Mug, Gran Lungo, Double Espresso or Espresso. Cup sizes may be programmed from 20 ml / 0.68 fl oz. to 500 ml / 17 fl oz.

FR La programmation est spécifique à chaque type de capsule : Alto, Mug, Gran Lungo, Double Espresso ou Espresso. La longueur de tasse peut être reprogrammée de 20 ml à 500 ml

ES-LATAM La programación es específica para cada tipo de cápsula, Alto, Mug, Gran Lungo, Double Espresso o Espresso. Los tamaños de taza pueden ser programados desde 20 ml / 0,68 fl oz a 500 ml / 17 fl oz.

BR A programação é específica de cada tipo de cápsula: Alto, Mug, Gran Lungo, Double Espresso ou Espresso. Os tamanhos de xícara podem ser programados de 20 ml a 500 ml

CN 针对每个粉囊类型,如超大杯,马克杯,长杯量咖啡,双份浓缩咖啡或浓缩咖啡,杯量识别程序都已设定好。杯量设定范围为20毫升至500毫升

HK 系統專為不同粉囊種類設定特定分量,包括 Alto、Mug、Gran Lungo、Double Espresso 及 Espresso。杯量自訂範圍為20毫升至500毫升

KR 버추오 프로그래밍은 각각의 캡슐 종류에 따라 알토, 머그, 그랑 룡고, 더블 에스프레소, 에스프레소로 추출되도록 설정되어 있습니다. 커피 추출량은 20 ml 부터 500 ml 까지 설정이 가능합니다.

TW 系統專為不同膠囊種類設定特定杯量,包括 Alto, Mug, Gran Lungo, Double Espresso or Espresso。杯量自訂範圍為20毫升至500毫升

IL התכנות מתבצע ספציפית לכל סוג קפסולה בנפרד, אלטו, ספל מאג, גראן לונגו, אספרסו כפול או אספרסו. ניתן לתכנת גדלי כוסות מ-20 מ"ל ועד 500 מ"ל.

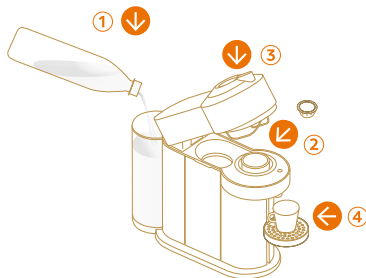

1. Fill with fresh potable water, insert a capsule and place a cup

FR Remplir le réservoir d'eau potable, insérer une capsule et placer une tasse sous la sortie café

ES-LATAM Llène el tanque de agua con agua potable, inserte una cápsula y coloque una taza **BR** Encha o reservatório com água potável, insira uma cápsula e coloque uma xícara **CN** 注入常溫飲用水,放入一顆粉囊并放置咖啡杯 **HK** 注入食水,放入粉囊,並放置咖啡杯 **KR** 신선한 음용수를 채우고, 캡슐을 넣은 후 컵 준비하기

TW 為水箱注入飲用水,放入膠囊和在咖啡出口下方放置一個杯子

IL מלאו את מיכל המים במי שתייה טריים, הכניסו קפסולה והניחו ספל



2. Press and hold the button until desired quantity is reached

FR Appuyer longuement sur le bouton jusqu'à obtenir la longueur souhaitée **ES-LATAM** Presione y mantenga el botón hasta que la cantidad deseada sea alcanzada **BR** Pressione e mantenha pressionado o botão até que a quantidade desejada seja atingida **CN** 长按按键直至达到理想的杯量大小 **HK** 長按按鈕直至達到理想杯量大小 **KR** 원하는 양이 추출될 때 까지 버튼을 누릅니다 **TW** 按住按鍵，直到到達希望的水位才放開按鍵 **IL** לחץ לחיצה ארוכה על הכפתור עד שתגיע לכמות הרצויה



3. New water volume now programmed

FR Le nouveau volume d'eau est maintenant programmé **ES-LATAM** Nuevo volumen programado **BR** O novo volume de água estará programado **CN** 新的杯量已经设定 **HK** 全新水量設定已儲存 **KR** 새로운 추출량 설정 완료 **TW** 新的水量已經設定 **IL** כמות המים החדשה תוכנתה כעת

16 RESET TO FACTORY SETTINGS

FR RÉTABLIR LES PARAMÈTRES DE RÉGLAGE D'USINE

ES-LATAM RESTABLECER LOS AJUSTES DE FÁBRICA **BR** REDEFINIÇÃO PARA CONFIGURAÇÕES DE FÁBRICA **CN** 恢复出厂设置

HK 回復原廠設定 **KR** 공장 출하 설정으로 초기화 **TW** 回復原廠設定
IL שחזור הגדרות יצרן

VERTUO NEXT

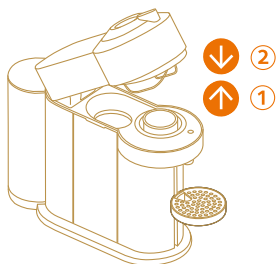

1. Open, close

FR Ouvrir, fermer **ES-LATAM** Abra, cierre **BR** Abra, feche **CN** 打开, 关闭

HK 打開咖啡機頂部, 再關上

KR 헤드를 열고 닫은 후 잠급니다

TW 打開咖啡機, 再關上

IL פתח, סגור

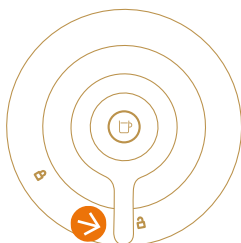

5 x



3 s

2. Press the button 5 times within 3 seconds

FR Appuyer sur le bouton à 5 reprises dans un intervalle de 3 secondes **ES-LATAM** Presione el botón 5 veces en 3 segundos

BR Pressione o botão cinco vezes dentro de três segundos

CN 3秒內按下按鍵5次 **HK** 3秒內按5次按鈕 **KR** 버튼을 3초 이내에 5번 누릅니다 **TW** 3秒內按5次按鍵

IL לחץ על הכפתור 5 פעמים תוך 3 שניות

VERTUO PLUS

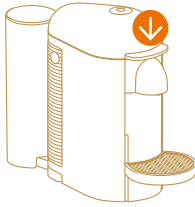

1. Push the lever down

FR Abaisser le levier **ES-LATAM** Presione la palanca

hacia abajo **BR** Empurre a alavanca para baixo

CN 压下手柄 **HK** 拉下槓桿 **KR** 레버를 아래 방향으로 누릅니다 **TW** 拉下拉桿 **IL** משוך את הידית כלפי מטה

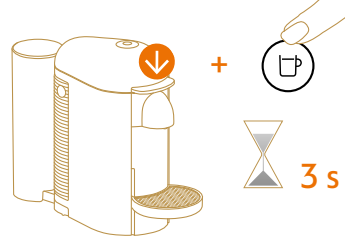

2. Push the lever and press the button at the same time

FR Abaisser le levier et appuyer simultanément sur le bouton

ES-LATAM Presione la palanca y el botón al mismo tiempo

BR Empurre a alavanca e pressione o botão ao mesmo tempo

CN 压下手柄的同时按下按钮 **HK** 拉下槓桿同時按下按鈕

KR 버튼과 레버를 아래 방향으로 동시에 3초간 누릅니다 **TW** 拉下拉桿同時按下按鈕 **IL** משוך את הידית ולחץ על הכפתור במקביל

3 x

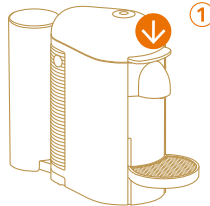

3. Reset to factory settings

FR Réinitialiser les réglages par défaut **ES-LATAM** Reseteo en los ajustes de fábrica **BR** Redefinição das configurações de

fábrica **CN** 重置出厂设置 **HK** 回復原廠設定 **KR** 공장 출하 설정값으로 초기화 됩니다 **TW** 回復原廠設定 **IL** אפס להגדרות היצרן

17 EMPTYING THE SYSTEM BEFORE A PERIOD OF NON-USE AND FOR FROST PROTECTION, OR BEFORE A REPAIR

FR VIDANGE DU SYSTÈME AVANT UNE PÉRIODE D'INUTILISATION, POUR LE PROTÉGER DU GEL OU AVANT UNE RÉPARATION **ES-LATAM** VACIADO DEL SISTEMA ANTES DE UN PERIODO SIN UTILIZACIÓN, PARA PROTECCIÓN CONTRA EL CONGELAMIENTO O ANTES DE UNA REPARACIÓN **BR** Esvaziando o sistema antes de um período sem uso, para a proteção contra congelamento ou antes de um reparo **CN** 清空系统 将长时间不使用机器和预防结霜, 或进行维修 **HK** 清空系統 以預備長期停用、作防霜保護或進行維修 **KR** 머신 내부의 물 비우기 장기간 사용 계획이 없는 경우 또는 동파 방지나 수리 보내기 전 **TW** 清空系統 經長期停用後或修理前, 需清空系統並進行防霜保護 **IL** ריקון המערכת לפני תקופה ארוכה של חוסר שימוש ולהגנה מפני כפור, או לפני תיקון



1. Empty water tank

FR Vider le réservoir d'eau **ES-LATAM** Vacie el tanque de agua **BR** Reservatório de água vazio **CN** 清空水箱 **HK** 清空水箱 **KR** 물통을 비웁니다 **TW** 清空水箱 **IL** רוקנו את מיכל המים

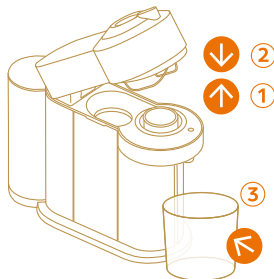

2. Eject capsule, place a container

FR Éjecter la capsule et placer un récipient **ES-LATAM** Expulsa la cápsula, coloque el contenedor **BR** Ejete a cápsula e coloque um recipiente **CN** 推出粉囊, 放置容器 **HK** 退出粉囊, 放置容器 **KR** 사용한 캡슐을 배출하고 캡슐 컨테이너 장착합니다 **TW** 退出膠囊, 放置一個容器在咖啡出口下方 **IL** הוצא קפסולה, הניח את המכל

VERTUO NEXT

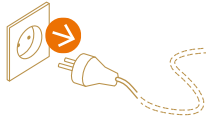

3. Unplug the machine

FR Débrancher la machine **ES-LATAM** Desconecte la máquina del enchufe **BR** Desconecte a máquina **CN** 拔下机器电源插头
HK 拔掉機器插頭 **KR** 전원 플러그를 분리합니다 **TW** 拔掉機器插頭 **IL** נתקן את המכשיר

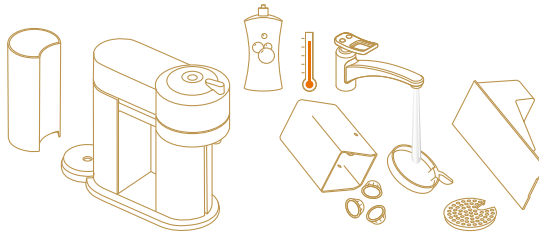

4. Empty and clean

FR Vider et nettoyer **ES-LATAM** Vacie y limpie el aparato **BR** Esvazie e limpe **CN** 清空和清洗 **HK** 清空並清洗咖啡機
KR 비우고 청소하기 **TW** 清空及清洗 **IL** רוקנו ונקו

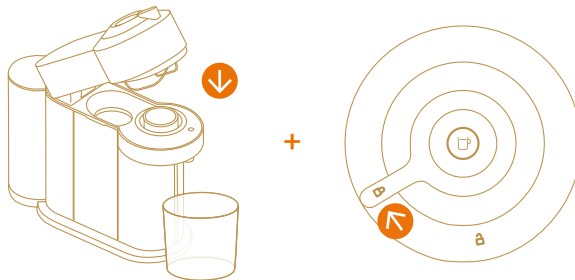

5. Close and lock

FR Fermer et verrouiller **ES-LATAM** Cierre y bloquee **BR** Feche e trave **CN** 关闭并锁定 **HK** 關上咖啡機頂部·再鎖定
KR 헤드를 닫은 후 잠급니다 **TW** 關上咖啡機頂部·再鎖定 **IL** סגור ונעל



6. Press and hold while plugging

FR Appuyer longuement tout en branchant **ES-LATAM** Presione y mantenga mientras conecta **BR** Pressione e mantenha pressionado ao ligar **CN** 当插入插头的时候已按下按键并持续按住 **HK** 接上插頭時長按按鈕 **KR** 버튼을 누른 상태로 전원 플러그를 연결합니다 **TW** 插上插頭時長按按鍵 לחץ לחיצה ממושכת תוך כדי חיבור **IL**

VERTUO PLUS

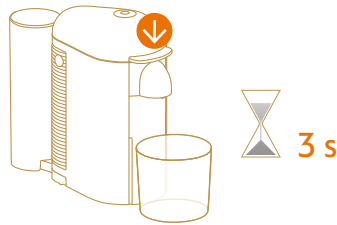

3. Turn the machine off

FR Éteindre la machine **ES-LATAM** Apague la máquina **BR** Desligue a máquina **CN** 关闭机器 **HK** 關掉咖啡機
KR 전원을 끕니다 **TW** 關掉咖啡機 **IL** כבה את המכונה

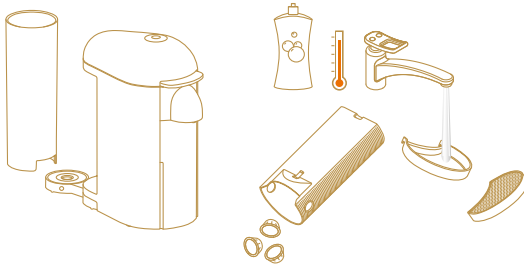

4. Empty and clean

FR Vider et nettoyer **ES-LATAM** Vacie y limpie **BR** Esvazie e limpe **CN** 清空并清洗 **HK** 清空及清洗 **KR** 비우고 세척합니다
TW 清空及清洗 **IL** רוקן ונקות

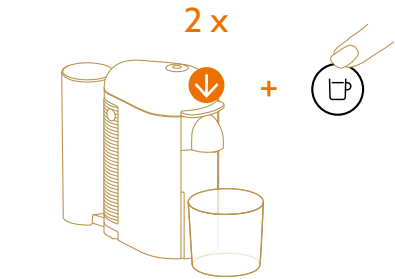

5. Start emptying the system

FR Commencer à vider le système
ES-LATAM Empiece a vaciar el sistema **BR** Comece a esvaziar o sistema **CN** 开始清空系统 **HK** 開始清空系統
KR 내부 비우기를 실행합니다 **TW** 開始清空系統
IL התחל לרוקן את המערכת

