

LATTISSIMA
ONE
MY MACHINE

NESPRESSO[®]

ⓔⓃ User manual	ⓉⓌ 使用手冊	4
ⓀⓇ 사용 설명서		30

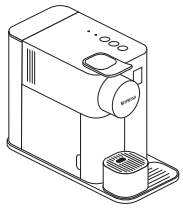

A

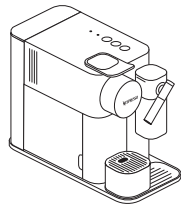

B

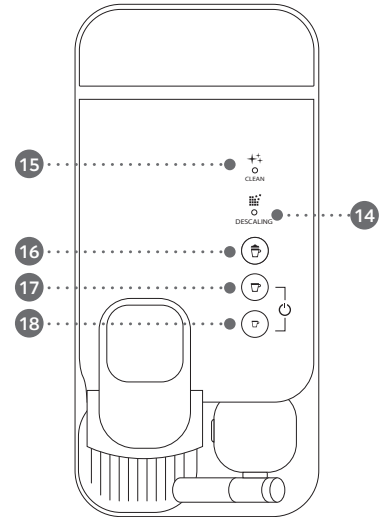
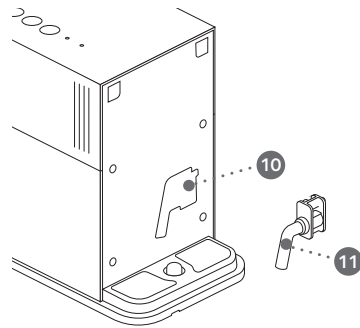
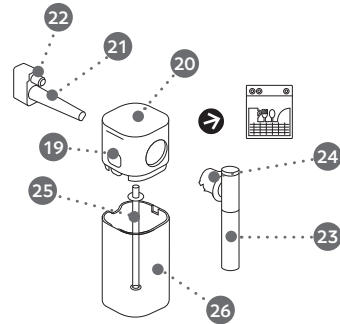
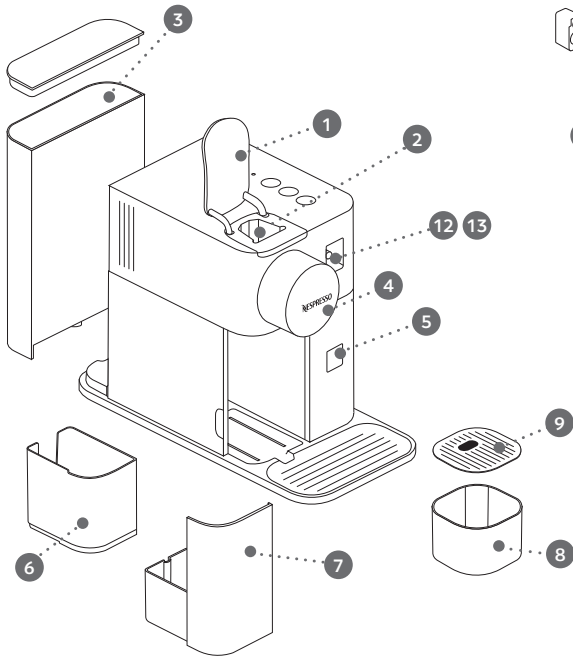

15

16

17

18

14

+

o

CLEAN

o

DESCALING

o

o

o





o

Overview / 概述

Overview of machine / 機器概述

- A Machine without Rapid Cappuccino System / 機器不具有快速卡布奇諾系統
 - B Machine with Rapid Cappuccino System (for Cappuccino and Latte Macchiato) / 機器具有快速卡布奇諾系統 (卡布奇諾和拿鐵瑪奇朵)
- 1 Lever / 拉桿
 - 2 Capsule compartment / 膠囊放置孔
 - 3 Water tank (1 L) / 水箱 (1公升)
 - 4 Coffee outlet / 咖啡出口
 - 5 Sensor window / 感應介面
 - 6 Used capsule container / 已使用膠囊回收盒
 - 7 Drip tray / 滴水盤
 - 8 Cup Support / 杯架
 - 9 Grid / 柵格
 - 10 Descaling pipe storage / 除垢管儲存門
 - 11 Descaling pipe / 除垢管
 - 12 Steam connector door / 蒸氣連接門
 - 13 Steam connector / 蒸氣接頭

Alert / 通知

- 14 "DESCALING" : descaling alert refer to section "Descaling" / DESCALING : 除垢通知, 請參閱除垢章節
- 15 "CLEAN" : milk system cleaning alert refer to section "Preparing Cappuccino - Latte Macchiato" / CLEAN : 牛奶清潔系統, 請參閱調製卡布奇諾咖啡章節

Tactile beverage buttons / 輕觸式調製飲品按鈕

- 16 Milk drink (Cappuccino, Latte Macchiato) / 牛奶飲品 (卡布奇諾, 拿鐵瑪奇朵)
- 17 Lungo 110 ml 大杯咖啡 110 毫升
- 18 Espresso 40 ml 濃縮咖啡 40 毫升

Rapid Cappuccino System / 快速卡布奇諾系統

- 19 Lid detach button / 拆除上蓋按鈕
- 20 Milk container lid / 牛奶容器蓋
- 21 Rapid Cappuccino System connector / 快速卡布奇諾系統連接頭
- 22 Air inlet (mobile) / 空氣進氣口 (可移動式的)
- 23 Milk spout / 牛奶噴嘴
- 24 Milk spout lever / 牛奶噴嘴拉桿
- 25 Milk aspiration tube / 牛奶吸入管
- 26 Milk container (125 ml) / 牛奶容器 (125 毫升)

Specifications / 安全訊息

Lattissima One F111	
	110 V~, 60 Hz, 1400 W
Pmax	19 bar / 1.9 MPa / 19巴 / 1.9 MPa
	~4.3 kg / ~4.3公斤
	~1 L / ~1公升
	 15.4 cm / 15.4厘米
	 25.6 cm / 25.6厘米
	 32.4 cm / 32.4厘米

Content / 內容

Overview / 概述	4
Specifications / 安全訊息	5
Safety Precautions / 安全訊息	6
Packaging Content / 包裝內容	11
Lattissima One / Lattissima One	11
First use or after a long period of non-use / 首次使用或經長期停用後使用	12
Coffee preparation / 調製咖啡	13
Assembling / Disassembling of Rapid Cappuccino System / 組裝 / 拆除 '快速卡布奇諾系統	14
Preparing Cappuccino-Latte Macchiato / 調製卡布奇諾 / 拿鐵瑪奇朵	14
Programming coffee quantity / 預設咖啡量	16
Daily care / 日常清潔	17
Hand washing of Rapid Cappuccino System / 手洗快速卡布奇諾系統	18
Restoring quantity to factory settings / 數量回復原廠設定	19
Factory settings / 回復咖啡機原廠設定	20
Descaling / 除垢	21
Water hardness setting / 水硬度設定	23
Emptying the system before a period of non-use, for frost protection or before a repair / 在長時間停用之前先清空機器 以免凍結, 或者維修之前也要清空	24
Automatic power off / 自動關機模式	25
Troubleshooting / 故障排解	27
Contact the Nespresso Club / 聯絡 Nespresso 俱樂部	28
Limited Guarantee / 有限保固	28

EN Safety Precautions



CAUTION/WARNING



ELECTRICAL DANGER



DISCONNECT DAMAGED SUPPLY CORD



CAUTION HOT SURFACE

⚠ CAUTION: when you see this sign, please refer to the safety precautions to avoid possible harm and damage.

i INFORMATION: when you see this sign, please take note of the advice for the correct and safe usage of your appliance.

⚠ CAUTION: the safety precautions are part of the appliance. Read them carefully before using your new appliance for the first time. Keep them in a place where you can find and refer to them later on.

• The appliance is intended to prepare beverages according to these instructions.

- Do not use the appliance for other than its intended use.
- This appliance has been designed for indoor and non-extreme temperature conditions use only.
- Protect the appliance from direct sunlight effect, prolonged water splash and humidity.
- This is a household appliance only. It is not intended to be used in: staff kitchen areas in shops, offices and other working environments; farm houses; by clients in hotels, motels and other residential type environments; bed and breakfast type environments.
- This appliance may be used by children of at least 8 years of age, as long as they are supervised and have been given instructions about using the appliance safely and are fully aware of the dangers involved. Cleaning and user

maintenance shall not be made by children unless they are older than 8 and they are supervised by an adult.

- Keep the appliance and its cord out of reach of children under 8 years of age.
- This appliance may be used by persons with reduced physical, sensory or mental capabilities, or whose experience or knowledge is not sufficient, provided they are supervised or have received instruction to use the device safely and understand the dangers.
- Children shall not use the device as a toy.
- The manufacturer accepts no responsibility and the guarantee will not apply for any commercial use, inappropriate handling or use of the appliance, any damage resulting from use for other purposes, faulty operation, non-professionals' repair or

failure to comply with the instructions.



Avoid risk of fatal electric shock and fire.

- In case of an emergency: immediately remove the plug from the power socket.
- Only plug the appliance into suitable, easily accessible, earthed mains connections. Make sure that the voltage of the power source is the same as that specified on the rating plate. The use of an incorrect connection voids the guarantee.



The appliance must only be connected after installation.

- Do not pull the cord over sharp edges, clamp it or allow it to hang down.
- Keep the cord away from heat and damp.
- If the supply cord or the plug

are damaged, they must be replaced by the manufacturer, its service agent or similarly qualified persons, in order to avoid all risks.

- If the cord or the plug are damaged, do not operate the appliance. Return the appliance to the *Nespresso* Club or to a *Nespresso* authorized representative.
- If an extension cord is required, use only an earthed cord with a conductor cross-section of at least 1.5 mm² or matching input power.
- To avoid hazardous damage, never place the appliance on or beside hot surfaces such as radiators, stoves, ovens, gas burners, open flame, or similar.
- Always place it on a horizontal, stable and even surface. The surface must be resistant to heat and fluids, like water, coffee, descaler or similar liquids.
- Disconnect the appliance from the mains when not in use for a long period. Disconnect by pulling out the plug and not by pulling the cord itself or the cord may become damaged.
- Before cleaning and servicing, remove the plug from the mains socket and let the appliance cool down.
- To disconnect the appliance, stop any preparation, then remove the plug from the power socket.
- Never touch the cord and the plug with wet hands.
- Never immerse the appliance or part of it in water or other liquid.
- Never put the appliance or part of it in a dishwasher, except the Rapid Cappuccino System.
- Electricity and water together is dangerous and can lead to fatal electrical shocks.
- Do not open the appliance. Hazardous voltage inside!
- Do not put anything into any openings. Doing so may cause fire or electrical shock!
- The use of accessory attachments not recommended by the manufacture may result in fire, electric shock or injury to persons.

Avoid possible harm when operating the appliance.

- Never leave the appliance unattended during operation.
- Do not use the appliance if it is damaged, has been dropped or not operating perfectly. Immediately remove the plug from the power socket. Contact the *Nespresso* Club or *Nespresso* authorized representative for examination, repair or adjustment.
-  A damaged appliance can cause electrical shocks, burns and fire.
- Always completely close the lever and never lift it during operation. Scalding may occur.
- Do not put fingers under coffee outlet, risk of scalding.
- Do not put fingers into capsule compartment or the capsule shaft. Danger of injury!
-  Do not touch surfaces that become hot during and after operation and descaling: descaling pipe and milk spout. Use handles or knobs.
- If coffee volumes higher than 150 ml are programmed: let the machine cool down for 5 minutes before making the next coffee. Risk of overheating!
- Water could flow around a capsule when not perforated by the blades and damage the appliance.
- Never use an already used, damaged or deformed capsule.
- If a capsule is blocked in the

EN TW Safety Precautions

capsule compartment, turn the machine off and unplug it before any operation. Call the *Nespresso* Club or *Nespresso* authorized representative.

- Always fill the water tank with cold, fresh drinking water.
- Empty water tank if the appliance will not be used for an extended time (holidays, etc.).
- Replace water in water tank when the appliance is not operated for a weekend or a similar period of time.
- Do not use the appliance without the drip tray and drip grid to avoid spilling any liquid on surrounding surfaces.
- Do not use any strong cleaning agent or solvent cleaner. Use a damp cloth and mild cleaning agent to clean the surface of the appliance.
- To clean machine, use only clean cleaning tools.
- When unpacking the machine,

remove the plastic film and dispose.

- This appliance is designed for *Nespresso* coffee capsules available exclusively through the *Nespresso* Club or your *Nespresso* authorized representative.
- All *Nespresso* appliances pass stringent controls. Reliability tests under practical conditions are performed randomly on selected units. This can show traces of any previous use.
- *Nespresso* reserves the right to change instructions without prior notice.

Descaling

- *Nespresso* descaling agent, when used correctly, helps ensure the proper functioning of your machine over its lifetime and that your coffee experience is as perfect as the first day.
- Descale according to user

manual recommendations, or consult the descaling information by visiting the *Nespresso* website www.nespresso.com/descaling

⚠ CAUTION: the descaling solution can be harmful. Avoid contact with eyes, skin and surfaces. The use of any unsuitable descaling agent may lead to machine component damage or an insufficient descaling process. For any additional questions you may have regarding descaling, please contact your *Nespresso* Club.

SAVE THESE INSTRUCTIONS
Pass them on to any subsequent user.
This instruction manual is also available as a PDF at nespresso.com

安全訊息

 注意 / 警告

 電危險

 拔除受損的電線

 注意熱表面

⚠ 注意:當您看到這個符號時,請參閱安全須知以避免不當操作所造成的傷害或損傷。

ℹ 資訊:當您看到這個符號,請留意正確及安全的操作方式。

⚠ 注意:本咖啡機隨附安全預防指引。首次使用咖啡機前,請小心細閱安全預防指引。將操作手冊保存在一個您可以隨時找到,並往後可查閱它的地方。

- 本產品僅供依據使用指示調製飲料。
- 除指定用途外,請勿使用本產品進行其他用途。
- 本咖啡機僅供室內使用,

- 不建議於極端氣候使用。
- 避免本產品受到陽光曝曬，持續受水濺及潮濕環境。
- 本咖啡機旨於為家用電器及僅適用於以下地點：商店、辦公室及其他工作間之員工茶水室；酒店、汽車旅館及其他住宿環境、民宿等提供住宿處所之住客使用之用。
- 本產品不適合於8歲以下孩童使用。8歲以上孩童操作或清潔本商品時，需有成年人從旁督導並教導安全使用方式並告知其可能產生的危險。
- 把咖啡機及電線放置於8歲以下兒童接觸不到的地方。
- 身心障礙或心智不成熟人士使用本咖啡機時，需有專業人員從旁提供協助並教導如何安全使用本咖啡機與可能產生的危險。
- 請勿讓孩童玩弄咖啡機。

- 如用於任何商業用途、非適當處理或使用，或因作其他用途使用、操作錯誤、由非專業人士進行維修或不遵守指引而導致本產品任何損壞，生產商既不負任何責任，亦不提供保固。

避免發生致命觸電及火警意外。

- 在緊急的情況下：請立即從電源插座拔下插頭。
- 請將咖啡機電源插入鄰近且合適並具有接地裝置的插座。只有在安裝咖啡機後才可連接電源。確定您的使用的電壓與額訂電壓相同因使用不當的電源所造成的損害不在保固範圍內。

咖啡機只能在安裝後才可連接電源。

- 不要在鋒利邊緣處拉扯電源線、鉗住或將電線垂下。



- 讓電源線遠離熱源與潮濕環境。
- 若電源線或插頭受損，請送回到製造商或是合法授權維修中心維修。
- 若電源線受損，請勿使用咖啡機。請將您的咖啡機送回到製造商或是合法授權維修中心維修。
- 若需使用延長線，請使用有接地裝置且電線橫截面至少 1.5 平方公厘的裝置。
- 為避免導致嚴重損害，請不要將咖啡機放置在危險的表面上或是放在熱源旁邊，例如暖爐、瓦斯爐、烤箱、暖氣、火爐等。
- 請務必將咖啡機放置在平穩的表面上。且表面必須防火防水，以避免水、液體、咖啡、除垢液等物品侵害。
- 若長時間不使用咖啡機，請將插頭拔除。拔掉電源時請拔插頭，不要拉扯電線，否則電線容易受損。

- 清潔和維修前，先從電源插座拔下插頭，並冷卻咖啡機。
- 停止任何準備動作，請將電源線從插座拔除。
- 當手潮濕時，請勿觸摸電線。
- 請勿將咖啡機的全部或部分放到水中。
- 請勿將咖啡機的全部或部分放入洗碗機。
- 水與電器接觸時會傷害電器，也可能造成致命的電擊。
- 請勿自行拆解咖啡機。內部有電，危險！
- 請勿將任何物品放入任何開口，此舉否則可能造成走火或是致命的電擊。
- 如使用非原廠建議的配件可能會導致火災，人員電擊或受傷。

操作機器過程中請避免可能的危險。

- 請勿讓咖啡機於無人看守時運作。

Ⓣ安全訊息

- 切勿使用已受損或運作不順暢的咖啡機。遇此情況，請立即把插頭拔離電插座。請聯絡 Nespresso Club 或 Nespresso 認可代理進行檢查、維修或調整。
-  受損的機器可能造成電擊或燃燒。
- 機器運轉不可將咖啡機握把打開，此舉或會導致燙傷。
- 請勿將手指放在咖啡出口以免燙傷。
- 請勿將手指放入膠囊槽或萃取機構以免受傷。
-  請勿在操作時觸碰熱表面或除垢進行中觸碰除垢管和牛奶噴嘴。請使用把手或旋鈕。
- 如果咖啡杯量設定超過 150 毫升，在調製下一杯咖啡前請讓機器冷卻 5 分鐘，否則有過熱風險！
- 當刀片無法正常地在膠囊上穿孔時，水可能從膠囊四周流過或溢出而損壞咖啡機。
- 請勿使用已用過、損壞或變形的膠囊。
- 如膠囊槽內有膠囊阻塞，請關閉咖啡機，並在進行任何操作前，立即將電插頭拔離電插座。聯絡 Nespresso Club 或 Nespresso 授權機構。
- 請注入新鮮可飲用水於水箱中。
- 如長期停用咖啡機（如假期），請清空水箱。
- 如於週末期間或於相似時間內未使用咖啡機後，請更換水箱內的水。
- 若沒有裝上滴水盤及滴水架，請勿使用本咖啡機，以避免液體流到周圍表面。
- 請勿使用刺激性的清潔劑或溶劑。使用濕布及溫和清潔劑清潔咖啡機表面。
- 請使用乾淨清潔的工具清潔機器。
- 第一次使用前，請將滴水

- 盤上的塑膠膜撕掉丟棄。
- 本咖啡機僅適用於 Nespresso Club 或 Nespresso 授權代理商提供之 Nespresso 咖啡膠囊。
- 所有 Nespresso 咖啡機皆通過嚴格的管控措施。我們會以實際使用情況對選定咖啡機執行隨機的可靠性測試。因此，某些咖啡機會有曾使用的痕跡。
- Nespresso 有權未事先通知的情況下修改本使用手冊。

除垢

- Nespresso 除垢劑，如使用正確，有助於確保您的咖啡機於使用週期內正常運作，讓您享受完美咖啡經驗毫不中斷。
- 根據使用者手冊建議方法執行除垢或是經由 Nespresso 網站 www.nespresso.com/

descaling 參閱除垢訊息

注意：除垢液具有危險性，避免觸及眼睛、皮膚和其他表面 使用任何不合適的除垢液可能導致機器零件損壞或不充足的除垢過程 如對除垢過程有任何其他問題，請聯絡 Nespresso 俱樂部。

請保存此手冊
並把此手冊提供給下一位使用者。
可於 nespresso.com 獲得本手冊的 PDF 版本。

Packaging Content / 包裝內容

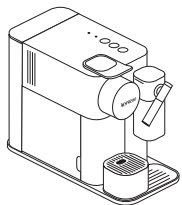

- 1 Coffee Machine
咖啡機

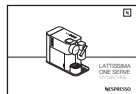

- 2 User Manual
使用手冊



- 3 Capsules set
咖啡膠囊套裝組



- 4 "Welcome to Nespresso folder"
“歡迎加入 Nespresso 資料夾”



- 5 1x Water Hardness Test Stick, in the User Manual
於使用手冊中的水質測試試紙*1

Lattissima One / Lattissima One



Nespresso is an exclusive system creating the ultimate Espresso, time after time. All Nespresso machines are equipped with a unique extraction system that guarantees up to 19 bar pressure. Each parameter has been calculated with great precision to ensure that all the aromas from each capsule can be extracted, to give the coffee body and create an exceptionally thick and smooth crema.

Nespresso, 一套能夠持續不斷創造出完美的義式濃縮咖啡的獨特系統，一杯接著一杯毫不中斷。所有的 Nespresso 咖啡機系列都配備專利的 19 大氣壓力高壓幫浦。每個參數都經過精密的計算，以確保萃取出頂級精選咖啡的風味，帶給您濃厚而滑順的咖啡油沫。

⚠ CAUTION: when you see this sign, please refer to the safety precautions to avoid possible harm and damage.

注意：當您看到這個符號時，請參閱安全須知以避免不當操作所造成的傷害或損傷。

i INFORMATION: when you see this sign, please take note of the advice for the correct and safe usage of your coffee machine.
訊息：當您看到這個符號，請留意正確及安全的操作方式。

EN TW
First use or after a long period of non-use /
首次使用或經長期停用後使用

⚠ CAUTION: first read the safety precautions to avoid risks of fatal electrical shock and fire. Please ensure ground continuity when plugging the machine in the power outlet.

注意: 使用前請參閱安全預防指引以避免致命觸電與失火的風險。將機器插入電源插座時, 請確保接地連續性。

i NOTE: to turn off the machine, press Lungo and Espresso button for 2 seconds.
提示: 持續按下大杯咖啡和濃縮咖啡按鍵2秒鐘, 咖啡機關機。

- 1** When unpacking the machine, remove the plastic film, water tank, drip tray, and capsule container. Adjust the cable length and store the excess in the cable guide under the machine.

當咖啡機開封時, 請移除滴水柵格上的塑膠薄膜。移除水箱、滴水盤及膠囊回收盒。請調整合適電線長度, 把過長的電線收入咖啡機下的電線收藏格。

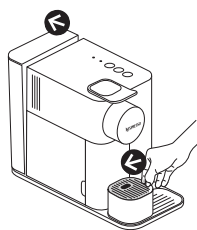

- 2** Rinse the water tank before filling with potable water up to maximum level. Plug machine into mains.

為水箱注入飲用水至最高容量前, 請先沖洗水箱。將咖啡機連接至總電源。

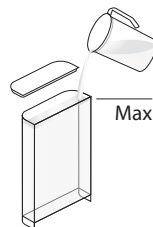

- 3** Switch the machine on by pressing any of the three buttons:
- Blinking lights: heating-up (25 sec)
 - Steady lights: ready

按下三個按鍵中的任何一個按鍵啟動機器:

- 燈號閃爍: 預熱25秒
- 穩定燈號: 機器準好了

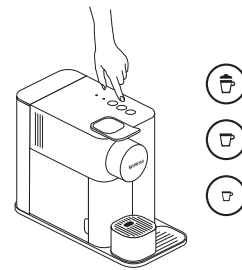

- 4** Rinsing: place a container under coffee outlet and press the Lungo button. Repeat three times.

清洗: 於咖啡出口下放置一個容器, 並按下大杯咖啡按鈕。重複步驟三次。

i Machines are fully tested after being produced. Some traces of coffee powder could be found in rinsing water.

咖啡機在生產後都經過全面測試, 沖洗時可能會發現微量殘留咖啡粉末。

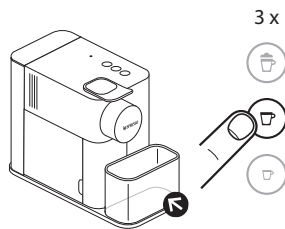

- 5** Disassemble the Rapid Cappuccino System and clean all 5 components in the upper level of your dishwasher. In case a dishwasher is not available, refer to the "Hand Washing of Rapid Cappuccino System" section.

拆除快速卡布奇諾系統以及將所有5個組件放入洗碗機上側層清洗。假如沒有洗碗機, 請參閱手洗快速卡布奇諾系統章節。

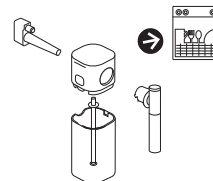

i Refer to section "Assembling / Disassembling of Rapid Cappuccino System" section (refer to page 14).
請參閱組裝/拆除「快速卡布奇諾系統 (R.C.S.)」(請參閱第 14頁)。

Coffee preparation / 調製咖啡

- i** **NOTE:** during heat up, you can press any coffee buttons. The coffee will then flow automatically when the machine is ready.
提示: 在加熱過程中,您可以按下任何咖啡按鍵。咖啡機準備好後,咖啡會自動流出。

- 1** Lift the lever completely and insert the capsule.
完全提起拉桿,並放入咖啡膠囊。

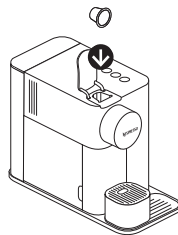

- 2** Close the lever and place a cup under the coffee outlet.
合上拉桿,並在咖啡出口放置杯子。

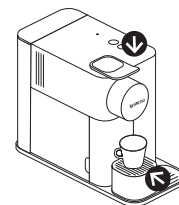

- 3** Press the Espresso (40 ml) or the Lungo (110 ml) button.
Preparation will stop automatically. To stop the coffee flow or top up your coffee, press again.

按下濃縮咖啡按鍵(40毫升)或大杯咖啡按鍵(110毫升)
調製咖啡會自動停止。再次按鈕,即可使其停止或加滿咖啡。

110 ml →



40 ml →



- 4** Lift and close the lever to eject the capsule into the used capsule container.
提起及合上拉桿,以取出膠囊至膠囊回收盒。

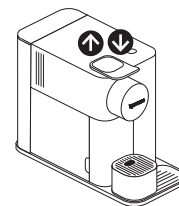

Assembling/Disassembling of Rapid Cappuccino System/ 組裝/拆除'快速卡布奇諾系統

- 1 Remove the milk container by pressing the button on the side of the milk jug. Unplug the aspiration tube.

透過按下牛奶壺側面的按鈕取出牛奶容器。拔出牛奶吸管。

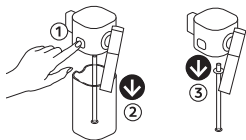

- 2 Position the milk spout vertically to disassemble and to reassemble. Press the button on the side of milk jug to pull out the milk spout.

將牛奶噴嘴垂直放置拆卸並重新組裝。按下牛奶壺側面的按鈕拉出牛奶噴嘴。



- 3 Press the button on the side of milk jug and pull to the side of rapid system connector.

按下牛奶壺側面的按鈕，然後拉動解鎖快速系統連接頭。

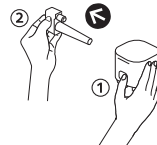

Preparing Cappuccino-Latte Macchiato/ 調製卡布奇諾/拿鐵瑪奇朵

- i** The milk system has not been designed to work with vegetable milk.
牛奶系統並沒有設計用於與蔬菜牛奶配合使用。

- i** For a perfect milk froth, use skimmed or semi-skimmed cow milk at refrigerator temperature (about 4°C).
製作完美牛奶泡沫，需使用存於冰箱的脫脂或半脫脂牛奶（約4°C）。

- 1 Fill the milk container up to one of the two levels indicators:

Cappuccino Latte Macchiato

Close the milk container and connect the Rapid Cappuccino System to the machine. Machine heats up for approximately 15 seconds (blinking lights).

將牛奶容器裝滿至兩個指標之一：

卡布奇諾 拿鐵瑪奇朵

關閉牛奶容器並將快速卡布奇諾系統連接到機器上。機器加熱約15秒（燈號閃爍）。

- i** **NOTE:** the Rapid Cappuccino System does not work with water.

提示：快速卡布奇諾系統不適用於水。

- i** **NOTE:** all milk will be used for the drink.

提示：所有的牛奶都將用於飲品。

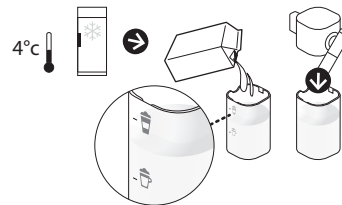

Preparing Cappuccino-Latte Macchiato / 調製卡布奇諾/拿鐵瑪奇朵

- 2 Lift the lever completely and insert the capsule. Close the lever.

完全提起拉桿，並放入咖啡膠囊。合上拉桿。

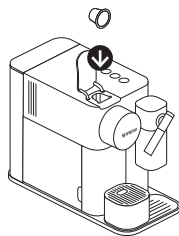

- 3 Place a Cappuccino cup or a Latte Macchiato glass under the coffee outlet and adjust milk spout position by lifting it up to the right level.

在咖啡出口下放置卡布奇諾咖啡杯或拿鐵瑪奇朵咖啡玻璃杯，並調整牛奶噴嘴位置。

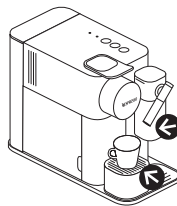

- 4 Press the milk button.

按下牛奶按鍵。

i NOTE: all milk will be used for the drink.
提示：所有的牛奶都將用於飲品。



- i** The preparation starts after a few seconds (first milk and then coffee) and will stop automatically.
調製咖啡將在幾秒鐘之後開始（先牛奶，後咖啡），並自動停止。

- 5 At the end of the preparation, the clean alert ☆ illuminates orange to indicate it is necessary to clean the Rapid Cappuccino System.

完成調製咖啡後，清洗按鍵顯示☆示橘色表示需要清潔快速卡布奇諾系統。

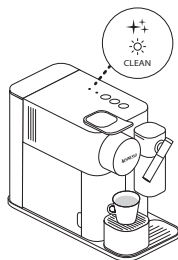

- 6 Lift and close the lever to eject the capsule into the used capsule container.

提起並合上拉桿將膠囊退出到膠囊回收盒。

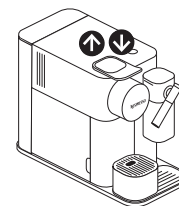

EN TW Preparing Cappuccino-Latte Macchiato / 調製卡布奇諾/拿鐵瑪奇朵

- 7 After a period of non use of maximum 30 minutes after your milk recipe preparation, disassemble the Rapid Cappuccino System, and clean all components in the upper side of your dishwasher. In case a dishwasher is not available, refer to section "Hand washing of Rapid Cappuccino System".

在您的調製牛奶飲品後大約30分鐘內未使用機器時，拆卸快速卡布奇諾系統，並清洗洗碗機上側的所有組件。如果洗碗機不能使用，請參閱手洗快速卡布奇諾系統部分。

- i Refer to section "Assembling/Disassembling of Rapid Cappuccino System".

The Rapid Cappuccino System is not intended to be stored in the fridge. 請參閱組裝/拆除 '快速卡布奇諾系統'。

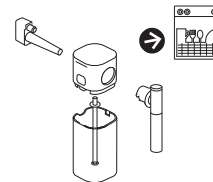

Programming coffee quantity / 預設咖啡量

- i Follow the step 1-2 of section "coffee preparation".

請參閱"調製咖啡"章節第1-2個步驟。

- i **NOTE:** please refer to factory settings section for min/max programmable quantities.

注意:請參閱原廠設定章節來設定最少/最多預設量的設定。

- 1 Touch and hold Espresso or Lungo button for at least 3 sec to enter the programming mode. Brewing starts and button blinks fast.

長按濃縮、大杯咖啡鍵至少三秒，然後進入預設模式。開始沖調。按鈕燈快速閃動。



- 2 Release button when desired volume is reached. Coffee volume is now stored for the next coffee preparations. Button blinks 3 times to confirm the new coffee volume.

按住按鈕，直到達希望的水位才放開按鈕。現已存的水量位置，為調製下一杯咖啡做準備。按鈕燈閃動3次來確定新水位。



Daily care / 日常清潔

- i** Do not use any strong cleaning agent or solvent cleaner. Use a clean damp cloth and mild cleaning agent to clean the surface of the machine. Do not put any machine components in dishwasher, except the Rapid Cappuccino System components.
請勿使用刺激性清潔劑或溶劑。使用濕布及溫和清潔劑清潔咖啡機表面。請勿將其放進洗碗機內，除了快速卡布奇諾系統零件。

- 1** Lift and close the lever to eject the capsule into the used capsule container. Remove drip tray, capsule container. Empty and rinse. Remove water tank. Empty, rinse it before filling with potable water.

提起及合上拉桿，以退出膠囊至膠囊回收盒。移除滴水盤、已使用的膠囊回收盒。清空並沖洗。移除水箱。在注入飲用水之前，清空並沖洗。

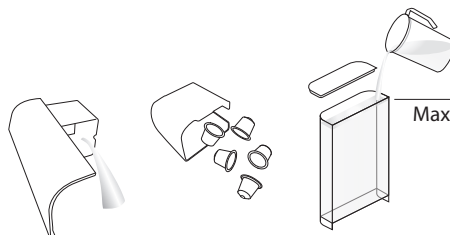

- 2** Place a container under coffee outlet and press the Lungo button to rinse.

於咖啡出口下放置一個容器，並按下大杯咖啡按鈕來清洗。

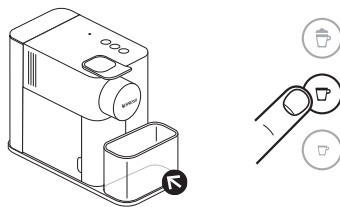

- 3** Clean the coffee outlet and machine surface with a clean damp cloth.

使用濕布定時清潔咖啡出口和咖啡機表面。

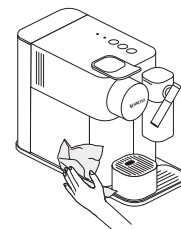

EN Hand washing of Rapid Cappuccino System / TW 手洗快速卡布奇諾系統

i When a dishwasher is not available, the Rapid Cappuccino System components can be washed by hand. The procedure must be performed after each use.
當沒有洗碗機時，可以手動清潔(R.C.S.)零件。請務必在每次使用完清洗。

- 1** Disassemble the Rapid Cappuccino System. Refer to section "Assembling / Disassembling of Rapid Cappuccino System". Rinse away carefully any milk residue with hot potable water (40°C/104°F).
拆除快速卡布奇諾系統。請參閱組裝/拆除 '快速卡布奇諾系統'。用熱水 (約40°C / 104°F) 仔細清洗殘留的牛奶奶垢。

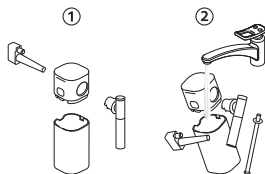

- 2** Soak all components in with hot potable water (40°C/104°F) together with mild/soft detergent for at least 30 minutes and rinse thoroughly with hot potable water (40°C/104°F). Do not use odor mild/soft detergents.

在熱水 (約40°C / 104°F) 中加入溫和/軟性洗滌劑，將所有組件浸泡其中至少30分鐘並且徹底清洗。請勿使用有氣味溫和/軟洗滌劑。

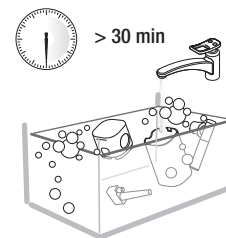

- 3** Clean the interior of the milk tank with mild/soft detergent and rinse with hot potable water (40°C/104°F). Do not use abrasive material that might damage the surface of the equipment.
* Ensure air inlet is clean.

使用熱水 (約40°C / 104°F) 中加入溫和/軟性洗滌劑清洗牛奶盒內部。不要使用研磨材料，可能會損壞設備的表面。
*確保進氣口乾淨。

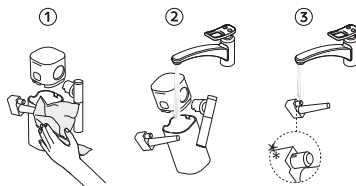

- 4** Dry all parts with a fresh and clean towel, cloth or paper and reassemble.

用乾淨的毛巾、布或紙擦乾所有零件，並重新組裝。



Restoring quantity to factory settings / 數量回復原廠設定

- i** **NOTE:** the Menu mode exits automatically after 30 sec if no actions are performed or can be exited manually by pressing milk button 3 seconds.
提示: 如果沒有執行任何操作, 在30秒後會自動退出選單模式。或者手動按下牛奶按鈕3秒鐘後退出選單模式。

1 Switch the machine ON.

啟動咖啡機。

- i** **NOTE:** remove milk jug.
提示: 移除牛奶壺。

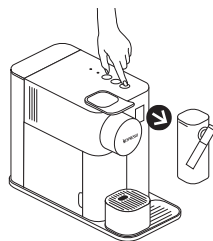

2 Press the milk button for 3 seconds to enter Menu mode: descaling and clean alert start blinking.

按下牛奶按鍵3秒進入選單模式: 除垢和清潔警示開始閃動。

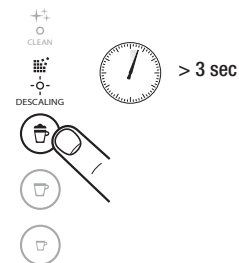

- ## 3 Press the milk button. The milk button blinks to indicate reset mode. Press it to confirm. All buttons blink 3 times: all volumes are reset. The menu exits automatically and machine returns to ready mode.

按下牛奶按鍵。牛奶按鍵閃爍以提示回復原廠設定。按下以確認。所有按鍵閃爍3次: 所有的咖啡杯量回復原廠設定。選單模式會自動退出以及咖啡機回到待機模式。

EN

TW

Factory settings / 回復咖啡機原廠設定

⚠ CAUTION: if coffee volumes higher than 150 ml are programmed: let the machine cool down for 5 minutes before making the next coffee. Risk of overheating!

注意: 如果咖啡杯量設定超過150毫升, 在調製下一杯咖啡前請讓機器冷卻5分鐘, 否則有過熱風險!



Coffee 40 ml/Milk drink: from 50 to 125 ml corresponding to level  and  on the milk container

咖啡: 40毫升 / 牛奶量設定可從50至125ml相對應於牛奶盒上的  和 



Lungo: 110 ml

大杯咖啡: 110毫升



Espresso: 40 ml

濃縮咖啡: 40毫升

Automatic power off: 9 min

自動關機: 9分鐘



NOTE: the milk froth volume depends on the kind of milk that is used and its temperature.

提示: 牛奶泡沫量視使用的牛奶種類及其溫度而定。



NOTE: we recommend you to keep factory settings for Espresso and Lungo to ensure the best in cup results for each of our coffee varieties.

提示: 我們建議您保持原廠設定的濃縮咖啡、大杯咖啡的杯量, 以確保呈現出最好的咖啡品質。

Coffee volume can be programmed from 25 to 150 ml.

咖啡杯量設定可以從25到150毫升。

Descaling / 除垢

www.nespresso.com/descaling

EN
TW

⚠ CAUTION: refer to safety precautions.
注意: 請參閱安全預防措施。

i NOTE: descaling time is approximately 20 minutes.
提示: 除垢過程需約20分鐘。

i NOTE: to ensure the proper functioning of your machine over its lifetime and that your coffee experience is as perfect as the first day, follow the below process.
提示: 正確使用可確保您的咖啡機在使用壽命內正常運行, 而您的咖啡體驗亦會如第一日般完美順暢。

1 Descale the machine when descaling alert shines orange in ready mode.

當橘色的除垢通知閃燈亮起, 便可以為咖啡機除垢。



2 Lift and close the lever to eject any capsules in the used capsule container.

提起並合上拉桿, 退出膠囊至膠囊回收盒內。

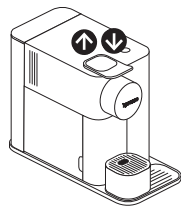

3 Empty the drip tray and the used capsules container. Fill the water tank with 100 ml of Nespresso descaling agent and 500 ml water.

清空滴水盤及已使用膠囊回收盒。為水箱注入100毫升Nespresso除垢液, 並加入500毫升水。

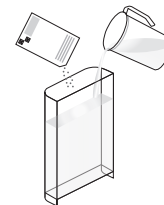

4 Take the descaling pipe situated at the back of the machine and plug the descaling pipe into steam connector of machine.

從機器後方除垢管儲存門取得除垢管並將除垢管插入咖啡機的蒸氣接頭。

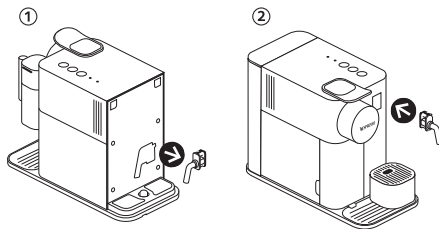

5 The machine enters the descaling mode. The descaling alert blinks orange during the entire descaling process. The Espresso button illuminates white.

咖啡機進入除垢模式。當進入除垢模式, 會閃動橘色燈。濃縮咖啡鍵白色燈亮起。



EN
TW

Descaling / 除垢

www.nespresso.com/descaling

- 6 Place a container with a minimum 1 litre capacity under both the coffee outlet and under the descaling pipe nozzle.

將最少為1公升容量的容器放在咖啡出口和除垢噴嘴下。

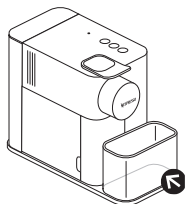

- 7 Press the Espresso button. Descaling product flows alternately through the coffee outlet, descaling pipe and drip tray. When the descaling cycle is finished (water tank runs empty), the Espresso button shines.

按下濃縮咖啡鍵，除垢液經咖啡出口、除垢管及滴水盤交替流出。除垢過程完成時(水箱清空)，濃縮咖啡鍵將閃燈。



- 8 Empty the used capsules container, drip tray recipient and container, rinse out and fill the water tank with fresh potable water up to level MAX.

清空已使用膠囊回收盒及滴水盤，沖洗水箱並為水箱注入飲用水至"MAX"水位。

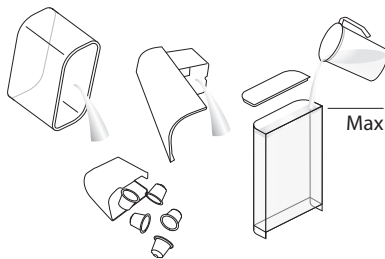

- 9 Press the Espresso button again. The rinsing cycle continues through the coffee outlet, descaling pipe and drip tray until the water tank turns empty.

再次按下濃縮咖啡鍵進行循序沖洗咖啡出口、除垢管及滴水盤直到水箱清空。



- 10 Once the rinsing process is finished, the machine switches off. Remove and store descaling pipe. Empty drip tray and used capsules container. Fill water tank with potable water.

沖洗過程完成後，咖啡機會關機。將除垢管移除並存放好。清空滴水盤及已用膠囊回收盒。為水箱注入飲用水。



- 11 Clean the machine using a damp cloth. You have now finished descaling the machine.

使用濕布清潔咖啡機。您已經完成咖啡機除垢過程。

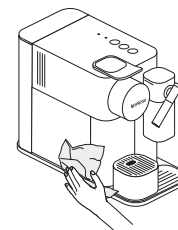

Water hardness setting/ 水硬度設定

i NOTE: the Menu mode exits automatically after 30 sec. if no actions are performed. It can be exit manually by pressing the milk button for 3 seconds.
提示: 如果沒有執行任何操作, 在30秒後會自動退出選單模式。或者手動按下牛奶按鈕3秒鐘後退出選單模式。

1 Take water hardness sticker placed on the first page of the UM and place it under water for 1 second.

從使用手冊第一頁取出水質測試紙。放置水硬度貼紙於水中1秒。



2 The number of red squares indicates the water hardness level.

紅方格內的數字顯示水硬度。



3 Switch the machine ON.

啟動咖啡機。

i NOTE: remove milk jug.
提示: 移除牛奶壺。

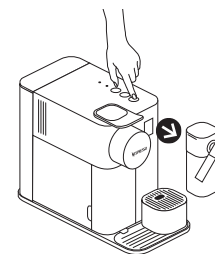

4 Press the milk button for 3 seconds to enter Menu mode: descaling and clean alerts start blinking.

長按牛奶鍵3秒鐘進入選單模式: 除垢和清潔警示開始閃動。



5 Press the Espresso button.

按下濃縮咖啡鍵。



6 Now, within 15 sec, you can set the desired value by pressing the corresponding button. They blink 3 times rapidly to confirm new value. The menu exits automatically and machine returns to ready mode.

在15秒內, 您可以透過相對應的按鍵設定數值。按鍵快速閃爍3次以確認新的數值。選單自動退出, 機器返回待機模式。

Water hardness/水硬度	Level/級別	fH	dH	CaCO3
Milk drink/牛奶飲品		<5	<3	< 50 mg/l/毫克/公升
Lungo/大杯咖啡		>7	>4	> 70 mg/l/毫克/公升
Espresso/濃縮咖啡		>13	>7	> 130 mg/l/毫克/公升
Milk drink + Lungo/牛奶飲品 + 大杯咖啡		>25	>14	> 250 mg/l/毫克/公升
Lungo + Espresso/大杯咖啡 + 濃縮咖啡		>38	>21	> 380 mg/l/毫克/公升

Emptying the system before a period of non-use, for frost protection or before a repair

在長時間停用之前先清空機器以免凍結，或者維修之前也要清空

- 1 Switch on machine.

啟動咖啡機。

- i** NOTE: remove milk jug.

提示：移除牛奶壺。

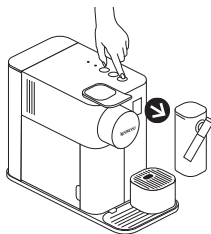

- 2 Remove the water tank. Lift and close the lever to eject any remaining capsule. Place a container under the coffee outlet.

提起並合上拉桿，退出膠囊至膠囊回收盒內。在咖啡出口下放置容器。

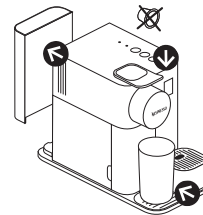

- 3 Press the milk buttons for 3 seconds to enter Menu mode: the descaling and clean alerts start blinking.

按下牛奶按鍵3秒進入選單模式；除垢和清潔警示開始閃動。

- i** NOTE: the Menu mode exits automatically after 30 sec. If no actions are performed. It can be exit manually by pressing the milk button for 3 seconds.

提示：如果沒有執行任何操作，在30秒後會自動退出選單模式。或者手動按下牛奶按鍵3秒鐘後退出選單模式。



- 4 Press milk and Lungo buttons simultaneously.

同時按下牛奶按鍵和大杯咖啡鍵。

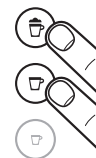

- 5 The milk button blinks for confirmation. Once pressed, the emptying starts. The coffee buttons blink alternately: emptying mode in progress. When the process is finished, the machine switches off automatically.

牛奶鍵閃燈以確定執行。當按下閃燈，清空模式開始。咖啡按鈕交替閃燈：正在進行清空模式。當清空過程結束後，咖啡機會自動關機。



- i** NOTE: appliance will be blocked for approximately 10 minutes after emptying.

提示：清空模式完成後，咖啡機會被暫時停用10分鐘。

⚠ ATTENTION: Storing the machine in a cold environment, might cause damages by frost to the water circuit and create leakages.

⚠ 注意：將機器放在寒冷的環境裡可能會因為水管凍結導致損壞或者漏水。

Automatic power off/ 自動關機模式

- i** This machine is equipped with an excellent energy consumption profile as well as an automatic power off function (OW) which enables you to save energy. The appliance switches off after 9 minutes after last use (factory settings).
本機配備了一個極佳的節電系統並設有自動關機功能 (OW), 讓您可節省能源。於上一次使用後 9 分鐘, 咖啡機即自動關機 (原廠設定)。

- 1** Switch on machine.

啟動咖啡機。

- i** **NOTE:** remove milk jug.
提示: 移除牛奶壺。

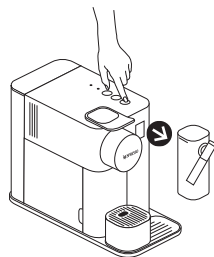

- 2** Press the milk button for 3 seconds to enter Menu mode: the descaling and clean alerts start blinking.

按下牛奶按鍵3秒進入選單模式: 除垢和清潔警示開始閃動。

- i** **NOTE:** the Menu mode exits automatically after 30 sec. If no actions are performed. It can be exit manually by pressing the milk button for 3 seconds.

提示: 如果沒有執行任何操作, 在30秒後會自動退出選單模式。或者手動按下牛奶按鍵3秒鐘後退出選單模式。



> 3 sec



- 3** Press Lungo button.

按下大杯咖啡鍵。



- 4** Now, within 15 sec, you can set the desired value by pressing the corresponding button. They blink 3 times rapidly to confirm new value. The menu exits automatically and machine returns to ready mode.

在15秒內, 您可以透過相對應的按鍵設定數值。按鍵快速閃爍3次以確認新的數值。選單自動退出, 機器返回待機模式。

Automatic power off / 自動關機

Milk / 牛奶	➔	9 minutes / 9分鐘
Lungo / 大杯咖啡	➔	30 minutes / 30分鐘
Espresso / 濃縮咖啡	➔	8 hours / 8小時

EN Troubleshooting

No light indicator.	- Check the mains, plug, voltage, and fuse. In case of problems, call the <i>Nespresso Club</i> .
No coffee, no water.	- Water tank is empty. Fill water tank. - Descale if necessary; see Descaling section.
Coffee comes out very slowly.	- Flow speed depends on the coffee variety. - Descale if necessary; see Descaling section.
No coffee, just water runs out (despite inserted capsule).	- In case of problems, send appliance to repair or call the <i>Nespresso Club</i> .
Coffee is not hot enough.	- Preheat cup. - Descale if necessary; see Descaling section.
Capsule area is leaking (water in capsule container).	- Position capsule correctly. If leakages occur, call the <i>Nespresso Club</i> .
Irregular blinking.	- Send appliance to repair or call the <i>Nespresso Club</i> .
All buttons blink simultaneously for 10 seconds and then machine switches off automatically.	- Error alarm, machine needs repair. Send appliance to repair or call the <i>Nespresso Club</i> .
All 3 buttons blinking fast 3 times and then machine goes back in ready mode.	- Water tank is empty.
Descaling and cleaning alert blink.	- Machine is in menu mode, press milk button for 3 seconds to exit menu mode or wait 30 seconds to exit automatically.
Descaling alert shines orange.	- Machine triggers descaling alert according beverages consumption usage. Descale machine.
Descaling alert blinks orange and Espresso button steady light.	- Machine is in descaling mode. Press Espresso button to start descaling process.
Clean alert shine orange.	- Disassemble the Rapid Cappuccino System and clean all components in the upper side of your dishwasher. In case a dishwasher is not available, refer to section "Hand washing of Rapid Cappuccino System".
All coffee buttons and all milk recipe buttons flash alternately.	- Machine overheat, wait until machine cools down. - Appliance will be blocked for approximately 10 minutes after emptying.
Lever cannot be closed completely.	- Empty capsule container. Make sure that no capsule is blocked inside the capsule container. - Use skimmed or semi-skimmed cow milk at refrigerator temperature (about 4° C). - Rinse after each milk preparations (see section "Hand Washing of Rapid Cappuccino System").
Quality of Milk froth is not up to standard.	- Descale the machine (see p. 21). - Do not use frozen milk. - Ensure the air aspiration part is clean. Refer to the section "Hand washing of Rapid Cappuccino System".
I cannot enter Menu mode.	- Be sure to remove the milk jug. - Be sure to press milk button for 3 seconds. - Remove descaling pipe.
Milk system does not start.	- Fill up with minimum 30 ml of milk. - The milk system does not work when filled with water. - The milk system has not been designed to work with vegetale milk (rice, etc).
Milk jug cannot be dismantled.	- Press the button on the side of the milk jug to remove the parts. - Refer to section "Assembling / Disassembling of Rapid Cappuccino System".
Turn off the machine.	- Press Espresso and Lungo button for 2 seconds.
Sound when machine switches off.	- This sound indicates that the machine is now off.

故障排解

沒有燈號。	- 檢查總電源、插座、電壓及保險絲。如有問題，請致電Nespresso俱樂部。
沒有咖啡，沒有水。	- 請檢查水箱，如為清空，請加入飲用水。 - 必要時，請進行除垢。
咖啡流出速度過慢。	- 咖啡流出速度是咖啡種類而定。 - 如有需要，請進行除垢；請參閱除垢一節。
只有水但沒有咖啡流出(即使已經放了咖啡膠囊)。	- 如有問題，請致電Nespresso俱樂部。
咖啡溫度不足。	- 預熱咖啡杯。 - 如有需要，請進行除垢；請參閱除垢一節。
膠囊範圍漏水(膠囊回收盒內的水)。	- 正確放入膠囊。如出現漏水，請致電Nespresso俱樂部。
不正常閃爍。	- 請將咖啡機送往維修或致電Nespresso俱樂部。
全部按鍵同時閃爍10秒鐘，然後咖啡機自動關機。	- 錯誤警示，咖啡機需要維修。請將咖啡機送往維修或致電Nespresso俱樂部。
全部按鍵快閃3次然後咖啡機回到待機模式。	- 水箱是空的。
除垢和清洗燈閃動。	- 機器在選單模式中，按下牛奶鍵3秒鐘退出選單模式或是等待30秒自動退出。
橘色的除垢通知閃燈亮起。	- 根據飲品使用量，咖啡機除垢燈會顯示。咖啡機須進行除垢。
橘色的除垢通知閃燈亮起和溫奶泡按鈕穩定的閃動。	- 咖啡機正在除垢模式中。按下牛奶按鍵以開始除垢過程。
清洗燈亮起。	- 拆除快速卡布奇諾系統以及將所有5個組件放入洗碗機上側層清洗。假如沒有洗碗機，請參閱手洗快速卡布奇諾系統章節。
所以咖啡按鍵和牛奶食譜按鍵交替閃燈。	- 機器過熱，請等到機器冷卻。 - 清空模式後，大約10分鐘機器不能使用。
拉桿不能完全合上。	- 清空膠囊回收盒。請確保膠囊回收盒內無膠囊阻塞。
牛奶奶泡品質沒有到標準。	- 製作完美牛奶泡沫，需使用存於冰箱的脫脂或半脫脂牛奶(約4°C)。 - 在每次牛奶使用後請清洗。(請參閱手洗快速卡布奇諾系統章節)。 - 除垢(請參閱21頁)。 - 不要使用冷凍牛奶。 - 確保吸氣部分是乾淨的。請參閱快速卡布奇諾系統手洗。
我無法進入選單模式。	- 確認移除牛奶壺。 - 確認按下牛奶鍵3秒鐘。 - 移除除垢管。
牛奶系統沒有啟動。	- 請加入至少30毫升的牛奶。 - 再注入水後牛奶系統沒有反應。 - 牛奶系統沒有被設計用於與蔬菜奶(米飯等)一起使用。
牛奶壺無法拆除。	- 按下牛奶壺側面的按鈕，然後移除零件。 - 請參閱裝置/拆除'快速卡布奇諾系統'。
關機。	- 同時按下濃縮咖啡和大杯咖啡2秒鐘。
當機器關機時發出聲音。	- 此聲音表示機器現在已關機。

EN
TW

Contact the *Nespresso* Club / 聯絡 *Nespresso* 俱樂部

For any additional information, in case of problems or simply to seek advice, call the *Nespresso* Club. Contact details of the *Nespresso* Club can be found in the "Welcome to *Nespresso*" folder in your machine box or at www.nespresso.com

如欲查詢任何其他資料或遇到問題欲尋求意見，請致電 *Nespresso* 俱樂部。您可於咖啡機盒內「歡迎使用 *Nespresso* 資料夾或瀏覽 www.nespresso.com」已取得 *Nespresso* 俱樂部聯絡資料。

Limited Guarantee / 有限保固

Nespresso guarantees this product against defects in materials and workmanship for a period of 2 years. The warranty period begins on the date of purchase and *Nespresso* requires presentation of the original proof of purchase to ascertain the date. During the warranty period, *Nespresso* will either repair or replace, at its discretion, any defective product at no charge to the owner. Replacement products or repaired parts will be warranted only for the unexpired portion of the original warranty or six months, whichever is greater. This limited warranty does not apply to any defect resulting from negligence, accident, misuse, or any other reason beyond *Nespresso*'s reasonable control, including but not limited to: normal wear and tear, negligence or failure to follow the product instructions, improper or inadequate maintenance, calcium deposits or descaling, connection to improper power supply, unauthorized product modification or repair, use for commercial purposes, fire, lightning, flood or other external causes. This warranty is valid only in the country of purchase or in such other countries where *Nespresso* sells or services the same model with identical technical specifications. Warranty service outside the country of purchase is limited to the terms and conditions of the corresponding warranty in the country of service. Should the cost of repairs or replacement not be covered by this warranty, *Nespresso* will advise the owner and the cost shall be charged to the owner. This limited warranty shall be the full extent of *Nespresso*'s liability however caused. Except to the extent allowed by applicable law, the terms of this limited warranty do not exclude, restrict or modify the mandatory statutory rights applicable to the sale of this product and are in addition to those rights. If you believe your product is defective, contact *Nespresso* for instructions on how to proceed with a repair. Please visit our website at www.nespresso.com for contact details.

Nespresso 提供 2 年商品有限保固，保固期限內擔保本產品在材料及製作上的瑕疵。保固期由購買日開始計算，客戶須出示證明購買之單據正本，以確認日期。在保固期限內損壞的產品，*Nespresso* 將依其狀況決定修理或更換，更換後的產品或維修後的零件，享有原購買日期保固期，或維修零件六個月保固，兩者中較長期限。本產品之有限保固並不適用於下列原因所造成的損壞：包括意外人為疏忽、插錯電壓插頭、使用不當或其他 *Nespresso* 無法合理控制的原因而導致之任何缺陷、不依產品說明書使用、鈣質沉積、不適當或不正確的保養、正常的耗損、非授權產品調整或維護，使用於商業用途、火災、閃電、水災或其他天然災害。本保固只適用於所購買的國家內，或於其他 *Nespresso* 有完全相同電壓技術規格而出售和提供服務之國家內。於購買國家以外的保固服務，須遵守當地服務國家內所訂之相關保固條款。不在保固範圍內之維修，*Nespresso* 將依服務國家所訂條款向客戶收取維修費。於購買國家以外的保固服務，僅限於服務國家內就相關保固所訂之條款和條件。對於本保固不包括之維修或需更換的費用，*Nespresso* 將會通知機主，而有關費用將由機主繳付。本有限保固須全面由 *Nespresso* 負責，除非於適用法律允許下的範圍內，本有限保固之條款並不排除、限制或修改適用於本產品銷售的法定強制性權利，並於這些權利之上。如您確信購買的產品有瑕疵，請聯絡 *Nespresso* 以了解詳情及如何進行維修。請瀏覽我們的網站 www.nespresso.com

Taiwan RoHS applies to household appliances. The product has been inspected and marked according CNS 15663 under the Commodity Inspection Act announced by Bureau of Standards, Metrology and Inspection (BMSI). According Commodity Labelling Act, the marking of presence of restricted chemical substances are de-clared as follows:
 台灣RoHS適用於家用電器。該產品已經根據CNS 15663進行了檢驗和標記，根據“標準，經濟部標準檢驗局”(BMSI)公佈的“商品檢驗法”。根據商品標籤法，限制化學物質的存在標誌如下：

Name and content of restricted substances / 的名稱和內容限用物質及其化學符號

Equipment name: Coffee machine Type designation (Type): F111 設備名稱: 蒸氣壓力咖啡機型號 (型式): F111						
Unit / 單元	Restricted substances and its chemical symbols / 限用物質及其化學符號					
	Lead (Pb) / 鉛	Mercury (Hg) / 汞	Cadmium (Cd) / 鎘	Hexavalent chromium (Cr+6) / 六價鉻	Polybrominated biphenyls (PBB) / 多溴聯苯	Polybrominated diphenyl ethers (PBDE) / 多溴二苯醚
Plastic enclosure and chassis / 塑料外殼和底盤	O	O	O	O	O	O
Printed Circuit Board Assembly / 印刷電路板組裝	O	O	O	O	O	O
Motors, valves / 電機, 閥門	O	O	O	O	O	O
Cable, wiring, connector / 電纜, 接線, 連接器	O	O	O	O	O	O
Metal parts / 金屬零件	X	O	O	O	O	O

Note 1: "Exceeding 0.1 wt %" and "exceeding 0.01 wt %" indicate that the percentage content of the restricted substance ex-ceeds the reference percentage value of presence condition.

備考1: "超出0.1 wt %"及"超出0.01 wt %"係指限用物質之百分比含量超出百分比含量基準值。

Note 2: "O" indicates that the percentage content of the restricted substance does not exceed the percentage of reference val-ue of presence.

備考2: "O"係指該項限用物質之百分比含量未超出百分比含量基準值。

Note 3: The "X" indicates that the restricted substance corresponds to the exemption.



備考3: "X"係指該項限用物質為排除項目。

머신 개요

- Ⓐ 빠른 카푸치노 시스템이 장착되지 않은 머신
- Ⓑ 빠른 카푸치노 시스템이 장착된 머신 (카푸치노와 라떼 마키아토용)

- ① 레버
- ② 캡슐
- ③ 물통 (1리터)
- ④ 커피 추출구
- ⑤ 센서 창
- ⑥ 사용된 캡슐 컨테이너
- ⑦ 드립 트레이
- ⑧ 컵 서포터
- ⑨ 컵 서포터 그리드
- ⑩ 디스케일링 파이프 저장소
- ⑪ 디스케일링 파이프
- ⑫ 스팀 연결부 문
- ⑬ 스팀 연결부

경보

- ⑭ "DESCALING" : 디스케일링 경보등
- ⑮ "CLEAN" : 우유 시스템 세척 경보등:
"카푸치노-라떼 마키아토 만들기" 부분 참조

버튼 방식의 음료 버튼

- ⑯ 우유 메뉴 (카푸치노, 라떼 마키아토)
- ⑰ 룽고 110ml
- ⑱ 에스프레소 40ml

빠른 카푸치노 시스템

- ⑲ 뚜껑 분리 버튼
- ⑳ 우유통 뚜껑
- ㉑ 빠른 카푸치노 시스템 연결부
- ㉒ 공기 흡입구
- ㉓ 우유 분출구
- ㉔ 우유 분출구 레버
- ㉕ 우유 흡입 튜브
- ㉖ 우유통(125 밀리리터)

제품 사양

목차

라티시마 원 F111

220 V~, 60 Hz, 1300 W

Pmax 19 bar / 1.9 MPa

~4.3 kg

~1 L

15.4 cm
 25.6 cm
 32.4 cm

개요	30
제품 사양	31
안전 수칙	32
제품 구성	35
라티시마 원	35
처음 사용시 혹은 장시간 미사용 후 사용하기	36
커피 추출하기	37
빠른 카푸치노 시스템 조립/분해하기	38
카푸치노-라떼 마키아토 추출하기	38
커피 추출량 설정하기	40
일상적인 관리	41
빠른 카푸치노 시스템 손세척 하기	42
공장 출하 설정으로 초기화	43
공장 출하 설정 값	43
디스케일링	44
물 경도 설정하기	46
사용하기 전 특정기간 동안, 서리 방지 또는 수리하기 전에 기계/시스템을 비워둬	47
자동 꺼짐	48
문제 해결	49
네스프레소 클럽 연락처	50
제한적 보증	50

ⓀR 안전 수칙

 주의/경고

 전기적 위험

 손상된 전원 코드를 분리

 뜨거운 표면 주의

▲ 주의 - 안전 수칙은 제품의 일부분입니다. 제품을 사용하기 전에 사용 방법과 안전 수칙을 읽고 준수하십시오. 추후에 제품 사용법을 참조하기 위해, 사용 설명서를 찾기 쉬운 곳에 보관하십시오.

ℹ 정보 - 이 표시를 보시면, 적절하고 안전한 제품 사용 방법에 대한 조언을 참조하십시오.

▲ 주의 - 이 표시를 보시면, 야기될 수 있는 상해를 방지하기 위한 안전 수칙을 참조하십시오.

• 이 제품은 사용 설명서에 따라 음료를 준비할 수 있도록 만들어졌습니다.

• 이 제품을 용도 이외의 목적에 사용하지 마십시오.

• 이 제품은 일상적인 온도의 실내에서만 사용하도록 설계되었습니다.

• 제품을 직사 광선이나, 지속적으로 물이 많이 튀는 곳 및 습도가 높은 곳으로부터 먼 곳에 위치시키십시오.

• 이 제품은 가정용으로 제작되었습니다. 이 제품은 다음의 환경에서 사용하지 않도록 제작되었습니다.: 매장, 사무실등의 직원 식당, 농장; 호텔, 모텔등 거주 형태의 서비스를 제공하는 숙박시설; 숙박 시설.

• 제품을 안전하게 사용하는 방법과 제품 사용시 발생할 수 있는 위험 요소에 대해 충분한 안내를 받은 후 안전에 대한 지도 및 감독이 이뤄진 경우, 8살 이상의 어린이들도 제품을 사용할 수도 있습니다. 적절한 지도 및 감독이 이뤄지지

않은 경우엔 제품의 청소나 유지 보수를 8살 미만의 아이들에게 시키지 마십시오.

- 제품과 전원 코드를 8살 미만 어린이들의 손이 닿지 않는 곳에 보관하십시오.
- 심신이 쇠약하거나 감각 기능에 문제가 있거나, 정신적 능력이 부족하거나 경험 또는 지식이 부족한 사람들이 제품을 사용시엔, 제품을 안전하게 사용하는 방법과 제품 사용시 발생할 수 있는 위험요소에 대해 충분한 안내를 받은 후 사용하거나 정상인의 감독하에 사용될 수 있도록 해야 합니다.
- 아이들이 제품을 갖고 장난치지 않도록 해주십시오.
- 제조사는 어떠한 종류의 상업적 목적의 사용이나, 제품의 부적절한 취급이나 사용, 다른 용도로의 사용, 잘못된 작동, 공인되지 않은

전문가에 의한 수리 또는 그에 따른 고장으로 인한 피해나 손상에 대해 어떠한 책임도 지지 않으며, 제품 보증에 해당되지 않습니다.

 치명적인 전기 감전 사고 및 화재 예방 수칙

- 비상시: 즉시 제품의 전원 플러그를 전원 소켓에서 뽑아주십시오.
- 제품 플러그에 맞는, 이용하기 쉬운, 접지된 콘센트에 연결해 사용하십시오. 제품에 표시된 전기규격 표시사항과 사용하시는 지역의 전압이 동일인지 확인하십시오. 잘못된 연결로 인한 제품 고장은 제품 보증에 해당되지 않습니다.

반드시 제품을 설치한 후 전원을 연결하십시오.

- 전원 코드를 날카로운 모서리 위로 당기지 마시고,

전원 케이블을 고정시키거나 늘어뜨리도록 하십시오.

- 전원 케이블을 뜨거운 곳과 축축한 곳으로부터 멀리 위치시키십시오.
- 제공된 전원 코드 또는 플러그가 손상된 경우, 모든 위험을 방지하기 위해 제조사나 네스프레소에서 공인된 서비스 업체나 직원에 의해 교체되어야 합니다.
- 전원 코드 또는 플러그가 손상된 경우, 제품을 작동시키지 마십시오. 해당 제품은 수리를 위해 네스프레소 클럽으로 보내주십시오.
- 코드 연장이 필요할 경우, 전도체 단면이 최소한 1.5 mm² 이상인 접지된 코드 또는 입력 전압에 맞는 접지된 코드만 사용하십시오.
- 제품의 손상을 방지하기 위해 난방기, 난로, 오븐, 가스레인지 등 열이

발생하는 기기에서 멀리 위치시키십시오.



- 항상 수평이고 안정적인 평평한 표면에 설치하십시오. 제품이 설치되는 표면은 열, 물 이나 커피, 디스케일링 용액과 같은 액체류에 잘 견디는 곳이어야 합니다.
- 장기간 사용하지 않을 경우 전원 플러그를 빼 주십시오. 전원 플러그를 뺄 때는 전원 코드를 당겨서 빼지 마십시오. 전원 코드가 손상될 수 있습니다.
- 청소 및 정비를 하기 전에 전원 플러그를 빼서 제품이 식도록 해 주십시오.
- 전원을 차단하시려면, 모든 작동을 멈춘 후, 전원 소켓에서 전원 플러그를 제거하십시오.
- 절대 젖은 손으로 전원 코드를 만지지 마십시오.
- 절대 제품 또는 제품의 일부를 물이나 다른 액체에 담그지 마십시오.

- 빠른 카푸치노 시스템 이외의 머신이나 머신의 일부를 절대 식기 세척기에 넣지 마십시오.
- 전기와 물이 함께 하면 치명적인 전기 감전을 야기할 수 있습니다.
- 제품을 분해하지 마십시오. 내부에 고압의 전류가 흐르고 있습니다.
- 제품의 틈 안에 다른 물질을 넣지 마십시오. 화재나 치명적인 감전의 원인이 됩니다.
- 제조사에 의해 권장되지 않은 약세사리의 부착은 화재, 감전 또는 부상을 야기할 수 있습니다.

제품 사용시 안전 수칙

- 제품이 작동 중에는 자리를 비우지 마십시오.
- 제품에 손상이 있거나 작동이 완벽하게 되지 않는다면 사용하지 마십시오. 즉시 전원 플러그를 전원 소켓에서

제거하십시오. 검사, 수리 또는 약간의 조정을 위해 네스프레소 클럽으로 연락 주십시오.

-  손상된 제품은 감전, 화상, 화재를 야기 할 수 있습니다.
- 항상 손잡이를 완전히 닫고, 절대로 머신이 작동 중일 때 손잡이를 열지 마십시오. 화상을 입을 수도 있습니다.
- 화상의 위험이 있는 커피 추출구에 손가락을 대지 마십시오.
- 캡슐 삽입구 또는 캡슐 삽입 통로에 손가락을 넣지 마십시오. 부상의 위험이 있습니다.
-  머신이 작동하고 있거나 작동을 멈춘 후에는 표면이 뜨거울 수 있으니 만지지 마시고, 디스케일링 후에는 디스케일링 파이프와 우유 분출구가 뜨거울 수 있습니다. 손잡이를 사용하십시오.

Ⓚ 안전 수칙

- 만약 커피 추출량이 150ml 이상으로 설정되어 있는 경우, 두번째 잔을 추출하기전 5분 정도 머신이 냉각되도록 합니다. 과열의 위험이 있습니다.
- 추출 시스템 내부의 블레이드들에 의해 캡슐이 제대로 뚫리지 않는 경우, 캡슐 주위로 물이 흘러내려 제품의 고장을 야기할 수도 있습니다.
- 이미 사용되었거나, 손상, 변형된 캡슐은 절대 사용하지 마세요.
- 만약 캡슐이 캡슐 삽입구에 걸려 제거가 되지 않는 경우, 더 이상 작동시키지 마시고, 제품 전원을 끄고, 전원 플러그를 뽑 후 네스프레소 클럽으로 연락 주십시오.
- 항상 물통은 신선한, 음용 가능한, 차가운 물로 채워주십시오. (절대 물통에 우유를 넣지 마십시오. 제품 고장의 원인입니다.)
- 장기간 사용하지 않을 경우 (휴가 등) 물통을 비워 주십시오.
- 제품을 주말 또는 비슷한 시간 동안(약 48시간 이상) 사용하지 않았을 경우, 물통의 물을 교체해 주십시오.
- 액체가 제품 주변 바닥에 쏟아지는 것을 방지하기 위해 드립 트레이 및 드립 그리드 없이 제품을 사용하지 마십시오.
- 어떤 종류의 강한 세제나 세척제도 사용하지 마십시오. 중성 세제와 축축한 천을 이용하여 제품 표면을 깨끗이 닦아줍니다.
- 제품을 청소하시려면 깨끗한 청소도구만을 사용하십시오.
- 제품을 꺼내신 후 플라스틱 필름을 제거한 후 사용하십시오.
- 이 제품은 오직 네스프레소 클럽을 통해 제공되는 네스프레소 커피 캡슐을 위해 설계되었습니다.

- 모든 네스프레소 제품은 엄격한 품질 관리하에 생산되고 있습니다. 적절한 조건하에서 신뢰성 테스트를 위하여 임의로 선택된 제품들에 대한 테스트가 이뤄지고 있으며, 이로 인해 간혹 몇몇 제품들은 커피 가루나 물 자국 등 이전에 사용했던 것 같이 보일 수도 있습니다.
- 네스프레소는 사전 통보 없이 사용 설명서 내용을 변경할 수 있습니다.

디스케일링

- 네스프레소 디스케일링 키트를 제때에 정확하게 사용하면, 제품 수명 동안 적절하게 작동함은 물론, 커피 경험 또한 제품을 처음 사용한 날처럼 완벽하도록 보장하는 것을 도울 수 있습니다.
- 사용 설명서에 따라 디스케일링을 하거나 네스프레소 홈페이지내

정보를 활용하여 디스케일링을 합니다. www.nespresso.com/descaling 을 참조하십시오.

▲ 주의: 디스케일링 솔루션은 위험할 수 있으므로 눈과 피부에 닿지 않도록 주의합니다. 적절하지 않은 용액으로 디스케일링시, 머신 부품의 손상을 일으킬 수 있으며, 디스케일링이 충분히 되지 않을 수 있습니다. 추가적인 정보가 필요한 경우 네스프레소 클럽으로 문의하십시오.

본 사용 설명서를 잘 보관하십시오. 제품을 사용할 다른 사용자에게 사용 설명서도 같이 전달해 주십시오. 본 사용 설명서는 www.nespresso.com 에서 PDF 파일로 받으실 수 있습니다.

제품 구성

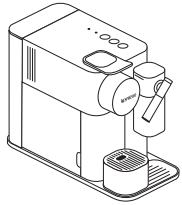

1 커피 머신

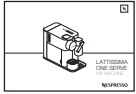

2 사용 설명서



3 캡슐 세트



4 네스프레소 안내 책자



5 1x 물 경도 측정 시험지 1개, 사용설명서내에 끼워져 있음

라티시마 원

KR

네스프레소는 매번 완벽한 에스프레소를 만들어내는 특별한 시스템입니다. 모든 네스프레소 머신에는 매우 높은 압력(최대 19bar)으로 작동하는 특허 받은 추출 시스템이 장착되어 있습니다. 각각의 기술적 요소들은 모든 아로마들이 확실하게 표현되며, 커피의 바디감과 탁월한 밀도감, 부드러운 크레마를 연출하기 위해 매우 정밀하게 계산되어져 있습니다.

⚠ 주의: 이 표시를 보시면, 야기될 수 있는 상해를 방지하기 위한 안전 수칙을 참조하십시오.

ℹ 정보: 이 표시를 보시면, 적절하고 안전한 제품 사용방법에 대한 조언을 참조하십시오.

㉞ 처음 사용시 혹은 장시간 미사용 후 사용하기

⚠ 주의: 치명적인 감전 사고 및 화재를 방지하기 위해 안전 수칙을 먼저 읽으십시오. 전원 콘센트에 기기를 꽂으면 접지의 연속성을 확인하십시오.

i **중요:** 머신의 전원을 끄려면, 룬고와 에스프레소 버튼을 동시에 2초간 누르십시오.

1 머신의 포장을 제거한 후, 비닐 필름과 물통, 드립트레이, 캡슐 컨테이너를 분리 합니다. 전원 케이블의 길이를 조절한 후, 남은 케이블은 머신 아래에 정리 합니다.

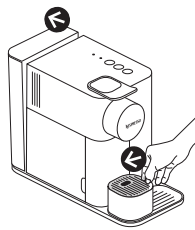

2 물통을 행군 후, 음용이 가능한 물을 최대 수준까지 채웁니다. 머신의 전원 플러그를 연결합니다.

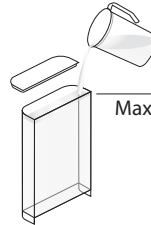

3 개의 버튼 중 아무 버튼이나 눌러 머신의 전원을 켭니다:
- 불빛이 깜빡임: 예열 중 (25초)
- 불빛이 켜져 있음: 준비됨

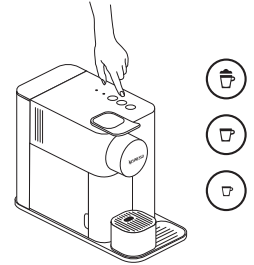

4 행굼: 커피 추출구 아래에 용기를 놓은 후, 룬고 버튼을 눌러 행굼니다. 3번 반복 합니다.

i 머신은 생산과정에서 충분한 테스트를 진행하며, 이로 인해 행굼에 사용된 물에 커피 가루등이 나올 수 있습니다.

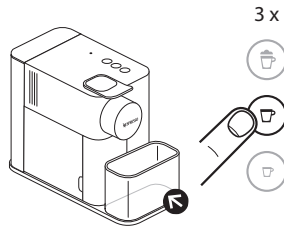

5 빠른 카푸치노 시스템을 분리한 후, 5개의 부품으로 분리하여 식기 세척기의 제일 위쪽 선반에 올려 세척을 진행합니다. 만약 식기 세척기가 없다면 "빠른 카푸치노 시스템 손세척 하기" 부분을 참조하십시오.

i "빠른 카푸치노 시스템 조립하기/분해하기" 부분을 참조하십시오(페이지 38).

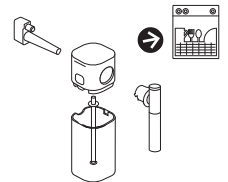

커피 추출하기

중요: 예열 중, 아무 커피 버튼이나 누를 수 있습니다. 예열이 마무리 되면 커피가 자동으로 추출됩니다.

1 레버를 완전히 올린 후, 캡슐을 넣습니다.

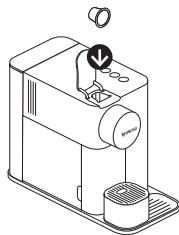

2 레버를 내린 후, 커피 추출구 아래에 컵을 놓습니다.

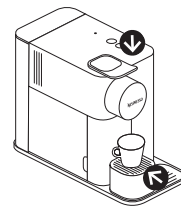

3 에스프레소 (40 ml) 혹은 롱고 (110 ml) 버튼을 누릅니다. 커피 추출이 완료되면 자동으로 멈춥니다. 커피 추출을 멈추거나 커피를 보충하려면 다시 버튼을 누릅니다.

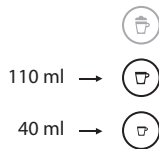

4 레버를 올렸다 내려 사용한 캡슐을 캡슐 컨테이너로 배출 합니다.

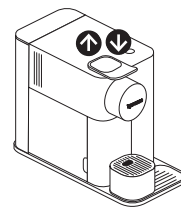

㉞ 빠른 카푸치노 시스템 조립/분해하기

- ① 우유통 옆의 버튼을 눌러 분리 합니다. 우유 흡입 튜브를 분리 합니다.

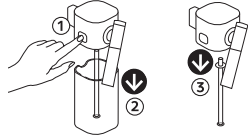

- ② 우유 분출구를 바닥에 직각인 상태로 분리 및 결합 합니다. 우유통 앞면의 버튼을 눌러 우유 분출구를 앞으로 당겨 분리 합니다.



- ③ 우유통 옆면의 버튼을 누른 상태로 빠른 카푸치노 시스템 연결부를 분리 합니다.

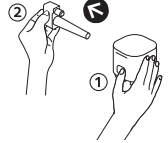

카푸치노-라떼 마키아토 추출하기

i 우유 시스템은 식물성 우유(두유, 아몬드유 등) 를 사용할 수 없습니다.

i 최적의 우유 거품을 만들기 위해, 냉장 상태의 저지방 혹은 무지방 우유를 사용하십시오.(약 4°C).

- ① 다음 둘중 하나의 수준까지 우유를 채웁니다 :

카푸치노 라떼 마키아토
우유통의 뚜껑을 닫고 빠른 카푸치노 시스템을 머신에 연결합니다.
머신이 약 15초간 머신이 예열합니다. (불빛이 깜빡입니다.)

i 중요: 빠른 카푸치노 시스템은 물로는 작동하지 않습니다.

i 중요: 모든 우유는 음용으로 사용됩니다.

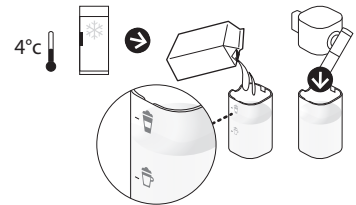

- 2 레버를 완전히 올린 후, 캡슐을 넣습니다.

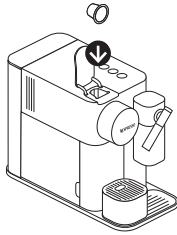

- 3 커피 추출구 아래에 카푸치노컵이나 라떼 마키야토 글라스를 놓고, 우유 분출구의 방향을 적절하게 맞춥니다.

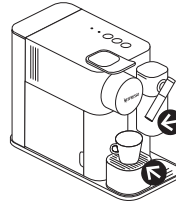

- 4 우유 버튼을 누릅니다.

i 중요: 모든 우유는 음용으로 사용됩니다.



- i** 잠시 후 추출이 시작되며, 자동으로 멈춥니다 (우유 먼저 나오고 커피가 추출됩니다.)

- 5 추출이 완료 되면, 우유시스템 세척 경보등이 ☆주황색으로 반짝이며 빠른 카푸치노 시스템의 청소가 필요함을 알려 줍니다.

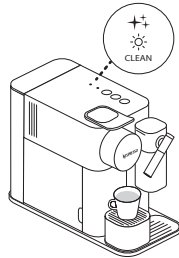

- 6 레버를 올렸다 내려 사용한 캡슐을 캡슐 컨테이너로 배출 합니다.

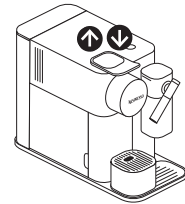

㉠ 카푸치노-라떼 마키아토 추출하기

- 7 우유를 사용한 추출을 끝낸 후, 최대 30분내에 빠른 카푸치노 시스템을 분리한 후 모든 부품을 식기 세척기의 제일 윗쪽 선반에 놓고 세척합니다. 만약 식기 세척기가 없다면 "빠른 카푸치노 시스템 손세척 하기" 부분을 참조 하십시오.

- i** "빠른 카푸치노 시스템 조립하기/분해하기" 부분을 참조하십시오
빠른 카푸치노 시스템은 냉장고에 보관하지 마십시오.

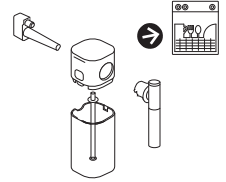

커피 추출량 설정하기

- i** "커피 추출하기"의 1~2를 따라 하십시오.

- i** **중요:** 설정 가능한 최소/최대 용량은 공장 출하 설정 부분을 참조하십시오.

- 1 에스프레소나 룬고 버튼을 최소 3초 이상 눌러 설정 모드에 들어 갑니다. 추출이 시작되고 버튼이 빠르게 깜빡입니다.

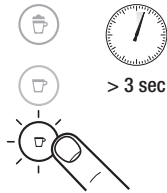

- 2 원하는 양이 추출되면 누르고 있던 버튼에서 손을 뗍니다. 커피 추출량이 설정되었으며, 다음 커피 추출부터 적용됩니다. 버튼이 3번 깜빡이며, 새로운 커피 추출량이 설정되었음을 확인합니다.



일상적인 관리

i 어떤 종류의 강한 세제나, 연마재, 솔벤트 계열의 세제를 사용하지 마십시오. 중성 세제와 깨끗한 젖은 행주를 이용하여 머신 표면을 깨끗이 닦아 줍니다. 빠른 카푸치노 시스템을 제외한 머신의 다른 부분은 식기 세척기에 넣어 세척하지 마십시오.

1 레버를 올렸다 내려 사용한 캡슐을 캡슐 컨테이너로 배출 합니다. 드립 트레이, 캡슐 컨테이너를 분리하여 비우고 세척합니다. 음용수를 채우기 전, 물통을 분리하여 비우고 행귀줍니다.

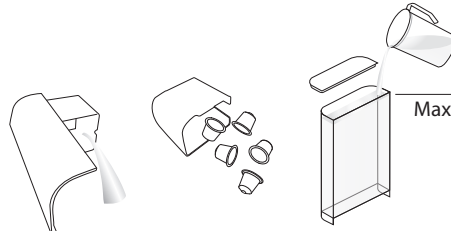

2 커피 추출구 아래에 빈 용기를 놓고, 릉고 버튼을 눌러 머신 내부 행굼을 진행합니다.

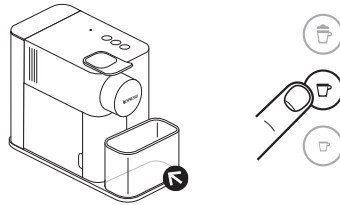

3 깨끗한 젖은 천을 사용하여 커피 추출구와 머신의 외부를 닦아 줍니다.

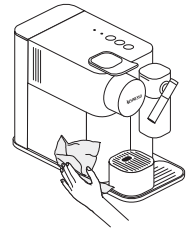

㉠ 빠른 카푸치노 시스템 손세척 하기

i 식기 세척기를 사용할 수 없는 경우, 빠른 카푸치노 시스템의 부품을 손세척할 수 있습니다. 빠른 카푸치노 시스템은 매 사용 후 세척을 해야 합니다.

1 빠른 카푸치노 시스템을 분리 합니다. "빠른 카푸치노 시스템 조립/분해하기" 부분을 참조 하십시오. 40°C 정도의 따뜻한 음용수를 사용하여 남아 있는 우유를 씻어 냅니다.

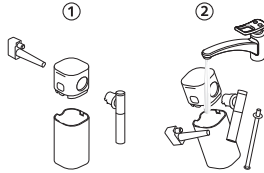

2 모든 부품을 중성 세제가 희석된 40°C 정도의 따뜻한 음용수에 30분 정도 담궈둔 후, 다시 40°C 정도의 따뜻한 음용수로 헹궈줍니다. 향이 있는 세제를 사용하지 마십시오.

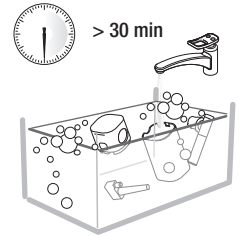

3 우유통 내부를 중성 세제를 이용하여 세척한 후, 따뜻한 음용수로 헹궈줍니다. 우유통 표면이 손상되지 않도록 부드러운 세척 도구를 사용합니다.
* 공기 흡입구가 깨끗한지 확인 합니다.

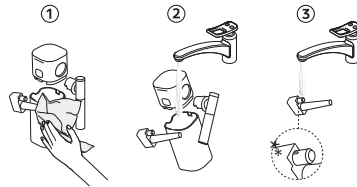

4 깨끗한 천이나 종이 타올로 모든 부품을 닦아 물기를 제거한 후, 다시 조립합니다.



공장 출하 설정으로 초기화

중요: 메뉴 모드는 30초 이상 아무 조작이 없으면 자동으로 준비 상태로 바뀌며, 우유 버튼을 3초동안 눌러 메뉴 모드에서 나갈수 있습니다.

1 머신의 전원을 켭니다.

중요: 우유통을 분리합니다.

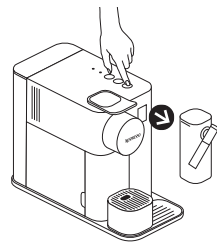

2 우유 메뉴 버튼을 3초간 눌러 메뉴 모드에 들어 갑니다. 디스케일링 경보등과 우유 시스템 경보등이 깜빡입니다.

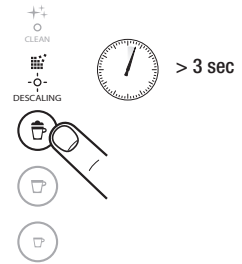

3 우유 메뉴 버튼을 누릅니다. 우유 메뉴 버튼이 깜빡이며 공장 출하 설정으로 초기화 설정 상태임을 확인합니다. 우유 메뉴 버튼을 눌러 초기화를 선택합니다. 모든 버튼이 3번 깜빡입니다; 모든 커피 추출량이 공장 출하 설정값으로 초기화 되었습니다. 메뉴 모드에서 커피 추출 모드로 자동으로 변경 됩니다.

공장 출하 설정 값

주의: 만약 커피 추출량이 150ml 이상으로 설정되어 있는 경우, 두번째 잔을 추출하기전 5분 정도 머신이 냉각되도록 합니다. 과열의 위험이 있습니다.



커피: 40 ml / 우유 메뉴: 우유통에 표기된 와 의 양에 따라 50~125 ml

중요: 우유 거품량은 사용한 우유의 종류와 온도에 따라 차이가 날수 있습니다.



룽고: 110 ml

중요: 커피 종류별 최상의 커피를 즐기기 위해, 공장 출하 설정값으로 추출을 권장합니다.



에스프레소: 40 ml

커피 추출량은 25~150 ml까지 설정할 수 있습니다. 커피 추출량은 25~150 ml까지 설정할 수 있습니다.

자동 절전 모드: 9 분

Ⓚ 디스케일링

www.nespresso.com/descaling

⚠ 주의: 안전 수칙을 참조하십시오.

i 중요: 디스케일링은 약 20분 정도 소요 됩니다.

i 중요: 적절한 머신의 작동 및 처음 사용한 날과 같은 최상의 커피 경험을 위해 다음의 절차를 따라 디스케일링을 진행하십시오.

1 머신이 준비 상태에서 디스케일링 경보등이 주황색으로 켜지면 디스케일링을 진행하십시오.



2 레버를 올렸다 내려 사용한 캡슐을 캡슐 컨테이너로 배출 합니다.

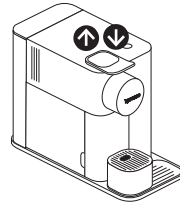

3 드립 트레이와 캡슐 컨테이너를 비웁니다. 네스프레소 디스케일링 용액 100 ml와 물 500 ml를 물통에 넣습니다.

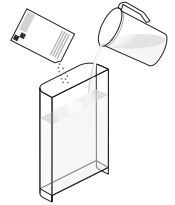

4 머신 뒤에 보관되어 있는 디스케일링 파이프를 꺼낸 후, 스티م 연결부에 장착합니다.

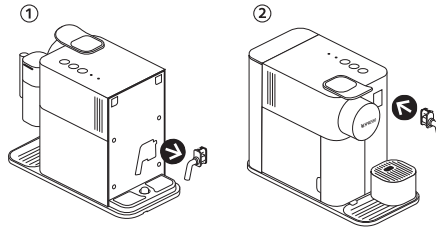

5 머신이 디스케일링 모드에 들어 갑니다. 디스케일링이 진행되는 동안 디스케일링 경보등이 주황색으로 깜빡입니다. 에스프레소 버튼은 흰색불이 깜빡입니다.

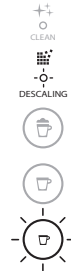

- 6 최소 1리터 용량의 빈 용기를 커피 추출구와 디스케일링 파이프 아래에 놓습니다.

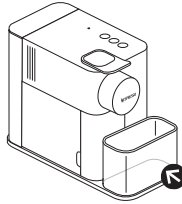

- 7 에스프레소 버튼을 누릅니다. 디스케일링 용액이 커피 추출구와 디스케일링 파이프, 드립 트레이를 통해 번갈아 흘러 나옵니다. 디스케일링이 끝나면(물통의 물이 없으면) 에스프레소 버튼에 불빛이 들어 옵니다.



- 8 캡슐 컨테이너, 드립 트레이를 비우고 행균 후, 신선한 음용수를 물통의 최대 수위까지 채웁니다.

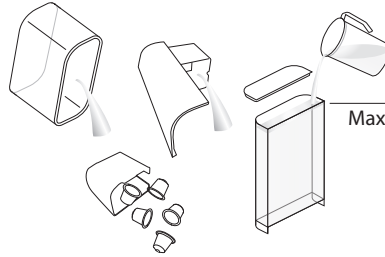

- 9 에스프레소 버튼을 다시 누릅니다. 물통이 비워질때까지 커피 추출구, 디스케일링 파이프, 드립 트레이를 통해 번갈아 행균이 진행 됩니다.



- 10 행균이 끝나면 머신의 전원이 꺼집니다. 디스케일링 파이프를 분리한 후 저장소에 보관합니다. 드립 트레이와 캡슐 컨테이너를 비웁니다. 물통을 신선한 음용수로 채웁니다.



- 11 머신을 깨끗한 젖은 천으로 닦습니다. 디스케일링이 끝났습니다.

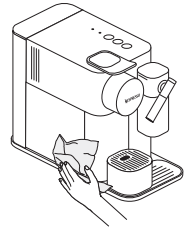

ⓀR 물 경도 설정하기

ⓘ 중요: 메뉴 모드는 30초 이상 아무 조작이 없으면 자동으로 빠져 나갑니다. 우유 버튼을 3초간 눌러 빠져 나갈수도 있습니다.

1 사용 설명서의 첫 페이지에 있는 물 경도 측정 스티커를 1초간 물에 담급니다.



2 붉은 사각형의 숫자로 물 경도를 확인합니다.

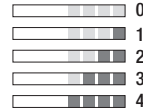

3 머신의 전원을 켭니다.

ⓘ 중요: 우유통을 분리합니다.



4 우유 메뉴 버튼을 3초간 눌러 메뉴 모드로 들어 갑니다: 디스케일링 경보등과 우유 시스템 청소 경보등이 깜빡입니다.



5 에스프레소 버튼을 누릅니다.



6 15초 안에 경도 레벨에 맞는 버튼을 눌러 값을 입력할 수 있습니다. 버튼이 3번 깜빡임으로써 새로운 값이 설정됨을 확인합니다. 메뉴 모드에서 커피 추출 모드로 자동으로 변경됩니다.

물 경도	경도 레벨	fH	dH	CaCO3
우유 메뉴		<5	<3	< 50 mg/l
롱고		>7	>4	> 70 mg/l
에스프레소		>13	>7	> 130 mg/l
우유 버튼 + 롱고		>25	>14	> 250 mg/l
롱고 + 에스프레소		>38	>21	> 380 mg/l

사용하기 전 특정기간 동안, 서리 방지 또는 수리하기 전에 기계/시스템을 비워둬주세요

1 머신의 전원을 켭니다.

i 중요: 우유통을 분리 합니다.

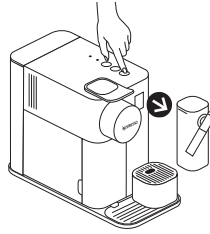

2 물통을 분리 합니다. 레버를 올렸다 내려 사용한 캡슐을 캡슐 컨테이너로 배출 합니다. 커피추출구 아래에 빈 용기를 놓습니다.

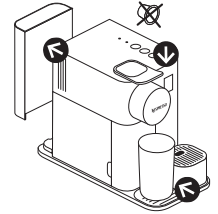

3 우유 메뉴 버튼을 3초간 눌러 메뉴 모드에 들어 갑니다: 디스케일링 경보등과 우유 시스템 경보등이 깜빡입니다.

i 중요: 메뉴 모드는 30초 이상 아무 조작이 없으면 자동으로 빠져 나갑니다. 우유 버튼을 3초간 눌러 빠져 나갈수도 있습니다.



4 우유 메뉴 버튼과 룱고 버튼을 동시에 누릅니다.



5 우유 메뉴 버튼이 깜빡이며, 확인을 알려 줍니다. 한번 누르면 비우기가 시작됩니다. 커피 버튼이 번갈아 깜빡이며 비우기가 진행 됩니다. 비우기가 완료 되면 머신은 자동으로 꺼집니다.



i 중요: 비우기 후 10분 정도 머신을 사용할 수 없습니다.

⚠ 주의: 기계를 저온 환경에서 보관하면 성애로 인해 물 회로에 손상을 일어날 수 있고 누출이 발생할 수도 있습니다.

Ⓚ 자동 꺼짐

i 이 머신은 에너지를 절약할 수 있는 자동 꺼짐 기능(0W)을 가지고 있습니다. 사용 후 9분 동안 아무런 작동을 하지 않으면 자동으로 전원이 꺼집니다. (공장 출하 설정)

1 머신의 전원을 켭니다.

i 중요: 우유통을 분리합니다.

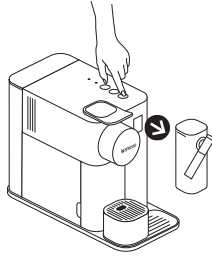

2 우유 메뉴 버튼을 3초간 눌러 메뉴 모드에 들어 갑니다: 디스케일링 경보등과 우유 시스템 경보등이 깜빡입니다.

i 중요: 메뉴 모드는 30초 이상 아무 조작이 없으면 자동으로 빠져 나갑니다. 우유 버튼을 3초간 눌러 빠져 나갈수도 있습니다.

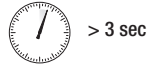

3 룬고 버튼을 누릅니다.



4 15초 안에 해당되는 버튼을 눌러 값을 입력할 수 있습니다. 버튼이 3번 깜빡임으로써 새로운 값이 설정되었음을 알려줍니다. 자동으로 메뉴 모드에서 빠져 나가고 머신은 사용할 준비가 됩니다.

자동 꺼짐

우유 → 9 분

룬고 → 30 분

에스프레소 → 8 시간

문제 해결

물이 들어오지 않습니다.	- 플러그, 전압, 퓨즈를 확인 합니다. 문제가 지속되면 네스프레소 클럽으로 연락하십시오.
커피나 물이 나오지 않습니다.	- 물통이 비었습니다. 물통을 채워주십시오. - 만약 디스케일링이 필요하면 디스케일링 하기 부분을 참조 하십시오.
커피가 매우 천천히 나옵니다.	- 커피 종류에 따라 추출 시간이 다를 수 있습니다. - 만약 디스케일링이 필요하면 디스케일링 하기 부분을 참조 하십시오.
캡슐을 넣었으나 커피가 추출되지 않고 물만 나옵니다.	- 문제가 지속되는 경우, 네스프레소 클럽으로 연락하십시오.
커피가 충분히 뜨겁지 않습니다.	- 컵을 미리 데워 놓습니다. - 만약 디스케일링이 필요하면 디스케일링 하기 부분을 참조 하십시오.
캡슐 구역에서 물이 썩니다 (캡슐 컨테이너에 물이 있습니다).	- 캡슐을 정확한 위치에 삽입하십시오. 캡슐이 없는 상태로 추출을 하면 캡슐 컨테이너에 물이 빨리 찰 수 있습니다. - 누수가 계속되면 네스프레소 클럽으로 연락하십시오.
버튼이 불규칙적으로 깜빡입니다.	- 수리를 위해 네스프레소 클럽으로 연락하십시오.
모든 버튼들이 일제히 10초간 깜빡인 후, 머신이 자동으로 꺼집니다.	- 문제가 발생하였습니다. 수리를 위해 네스프레소 클럽으로 연락하십시오.
모든 버튼이 빠르게 3번 깜빡인 후, 머신이 사용할 준비가 됩니다.	- 물통이 비었습니다.
디스케일링 경보등과 우유 시스템 세척 경보등이 깜빡입니다.	- 머신이 메뉴 모드 상태입니다. 우유 버튼을 3초간 눌러 메뉴 모드에서 나오거나 아무 버튼을 누르지 않은채 30초 이상 켜둔 자동으로 메뉴 모드에서 빠져 나옵니다.
디스케일링 경보등에 주황색 불이 켜져 있습니다.	- 커피 추출량에 따라 디스케일링 경보가 작동 되었습니다. 디스케일링을 진행합니다.
디스케일링 경보등이 주황색으로 깜빡이고 에스프레소 버튼이 켜져 있습니다.	- 머신이 디스케일링 상태입니다. 에스프레소 버튼을 눌러 디스케일링을 시작합니다.
우유 시스템 세척 경보등에 주황색 불이 켜져 있습니다.	- 빠른 카푸치노 시스템을 분리 한후, 식기 세척기의 제일 위쪽 선반에 올려 세척 합니다. 만약 식기 세척기가 없다면 "빠른 카푸치노 시스템 손세척 하기" 부분을 참조 하십시오.
모든 커피 버튼과 우유 메뉴 버튼이 번갈아 깜빡입니다.	- 머신이 과열 되었습니다. 머신이 식을 때까지 기다립니다. - 비우기 후에는 10분 정도 머신을 사용할 수 없습니다.
레버를 완전히 내릴 수 없습니다.	- 캡슐 컨테이너를 비웁니다. 머신 안쪽에 캡슐이 걸려 있는지 확인 합니다. - 냉장 보관된 (4°C 정도) 저지방 혹은 무지방 우유를 사용 합니다. - 매번 우유 거품을 만든 후 헹굽니다. ("빠른 카푸치노 시스템 손세척 하기" 부분을 참조하십시오). - 디스케일링을 진행합니다. (44페이지를 참조하십시오). - 얼린 우유를 사용하지 마십시오. - 우유 흡입 부품이 깨끗한지 확인하십시오. "빠른 카푸치노 시스템 손세척 하기" 부분을 참조하십시오.
메뉴 모드에 들어갈 수 없습니다.	- 우유통을 분리했는지 확인 하십시오. - 우유 메뉴 버튼을 3초동안 눌렀는지 확인 하십시오. - 디스케일링 파이프를 분리 합니다.
우유 시스템이 작동하지 않습니다.	- 최소 30 ml이상 우유를 채우십시오. - 우유통에 물을 사용하면 우유 시스템이 작동하지 않습니다. - 우유 시스템은 식물성 우유를 사용할 수 없습니다. (쌀로 만든 우유 등)
우유통을 분리할 수 없습니다.	- 우유통 옆의 버튼을 눌러 분리 합니다. - "빠른 카푸치노 시스템 조립/분해하기" 부분을 참조하십시오.
머신의 전원을 끄려고 합니다.	- 에스프레소와 롱고 버튼을 2초간 누릅니다.
머신의 전원을 끄때 소리가 납니다.	- 머신의 전원이 꺼질때 소리가 발생합니다.

KR 네스프레소 클럽 연락처

사용상 문제 또는 조연이 필요한 경우, 추가적인 정보가 필요한 경우 네스프레소 클럽으로 연락 주십시오. 네스프레소 클럽 연락처는 제품 상자에 포함된 네스프레소 안내 책자 또는 www.nespresso.com에서 확인 가능합니다.

제한적 보증

네스프레소는 1년* 동안 머신의 결함에 대하여 보증합니다. 보증 기간은 제품 구입 당일부터 유효하며, 구입 일자를 확인하기 위해 구입 증빙 자료 원본을 요구할 수 있습니다. 보증 기간 동안, 네스프레소는 구매자의 비용 부담 없이 자체 판단에 따라 제품을 수리 또는 교환해 드립니다. 교환 제품 또는 수리 부품은 원 보증 기간의 잔여일 또는 6개월 중 더 많이 남은 기간 동안 보증됩니다. 이 제한적 보증에는 부주의, 사고, 오용 또는 정상적인 마모 및 균열, 제품 사용 지침을 따르지 않거나 무시해서 발생된 문제, 부적절하거나 적합하지 않은 유지 관리, 칼슘 침전물이나 디스케일링, 제품에 맞지 않는 전압 사용, 공인되지 않은 제품의 개조 또는 수리, 상업적인 목적의 사용, 화재, 번개, 홍수 또는 다른 외적인 요인에 따른 결과로 발생된 결함은 포함되지 않습니다. 이 보증은 제품을 구입한 국가 또는 네스프레소가 동일한 기술 사양으로 동일한 모델을 판매하고 그에 대한 서비스를 제공하고 있는 국가에서만 유효합니다. (제품모델명, 전압, 전원 플러그 모양 등이 다른 보증이 적용되지 않습니다) 구입한 국가가 아닌 타 국가에서의 보증 서비스는 서비스를 제공하는 국가에서의 보증과 동일한 조건으로 한정됩니다. 이 보증으로 보장되지 않는 수리 또는 교환으로 인해 비용이 발생할 경우, 네스프레소는 고객에게 비용을 안내하며, 고객이 비용을 지불한 후 수리 또는 교환을 진행합니다. 법적으로 허용되는 범위를 제외하고 본 제한적 보증 조건은 귀하에게 제품의 판매 시 적용되는 의무적인 법적 권한을 배제, 제한 또는 수정하지 않으며, 그러한 권리의 부가 사항입니다. 제한적 보증 서비스는 네스프레소 단일 브랜드 제품에만 적용됩니다. 네스프레소 브랜드와 다른 제조사 브랜드가 같이 표기된 제품의 경우 해당 제조사에서 보증서비스를 제공합니다. (예: DeLonghi 브랜드의 네스프레소 커피머신) 머신에 문제가 발생하여 도움이 필요하신 경우, 네스프레소 클럽으로 연락 주십시오. 네스프레소 클럽 연락처 및 자세한 정보는 www.nespresso.com에서 확인 가능합니다.

* 2022년 8월 23일부터 구매한 머신에 한해 적용됩니다. 이전 버전의 보증서가 필요하시면 네스프레소 클럽(080-734-1111, 수신자 부담)으로 문의하십시오.

למידע נוסף, במידה ונתקלת בבעיה או כדי לקבל הכוונה והמלצה, תוכל ליצור קשר עם מועדון נספרסו, בכל עת. תוכל למצוא את פרטי יצירת קשר עם מועדון נספרסו בכתובת www.nespresso.com או בחוברת "ברוך הבא" שבארזת המכונה.

אחריות מוגבלת

Nespresso תהיה אחראית לכל פגם בחומר ובטיב המכונה למשך שנה אחת מתאריך הרכישה. בתקופת האחריות *Nespresso* תתקן או תחליף כל מוצר פגום על פי שיקול דעתה וללא תשלום הרכש. האחריות על מוצרים שהוחלפו או חלקים מתוקנים, תהיה למשך הזמן הנותר לתקופת האחריות המקורית או שישה חודשים, הזמן הארוך מביניהם. אחריות מוגבלת זו, אינה מכסה פגם הנוצר עקב תאונה, הזנחה, שימוש שגוי, אי הקפדה על הוראות ההפעלה, בלאי ושבר, שימוש מסחרי, שימוש במתח או בזרם חורג מהנקוב על המוצר, שינוי תוואי המוצר ללא אישור, שריפה, מכת ברק, שיטפון או סיבות חיצוניות אחרות. פרט להיקף שמתיר החוק, התנאים לאחריות מוגבלת זו, אינם שוללים, אינם מגבילים או משנים את הזכויות החוקיות התקפות בעת מכירת מוצר זה והם נוספים לזכויות אלו. אם הנך סבור שהמוצר פגום, צור קשר בהקדם עם מועדון *Nespresso* על מנת לעדכן את דרכי ההתקשרות לאיסוף ולהחזרת המכשיר.

נרית הצג אינה דולקת.	- בדוק את אספקת המתח, התקע, סיווג המתח והנתיך. במקרה של בעיה, יש לפנות למועדון Nespresso.
אין זרימת קפה, אין זרימת מים.	- בדוק האם מיכל המים ריק, במידת הצורך מלא אותו במי שתייה. - יש לבצע ניקוי אבנית במקרה הצורך (ראה פרק ניקוי אבנית).
הקפה זורם באיטיות רבה.	- מהירות הזרימה תלויה בסוג הקפה. - יש לבצע ניקוי אבנית במקרה הצורך (ראה פרק ניקוי אבנית).
אין יציאה של קפה אלא רק של מים (אף על פי שהוכנסה קפסולה).	- במקרה של בעיה, יש לפנות למועדון Nespresso.
הקפה אינו חם דיו.	- יש לחמם את הספל מראש. - יש לבצע ניקוי אבנית במקרה הצורך (ראה פרק ניקוי אבנית).
דליפה באזור הקפסולה (מים במיכל הקפסולה).	- מקם את הקפסולה כראוי. במקרה של דליפה חוזרת, יש לפנות למועדון Nespresso.
הבהוב נוחת לא סדיר.	- יש לפנות למועדון Nespresso.
כל הכפתורים מהבהבים בו זמנית ולאחר מכן המכונה נכבית אוטומטית.	- התראת שגיאה, המכונה זקוקה לתיקון: יש לפנות למועדון Nespresso.
כל 3 הכפתורים מהבהבים במהירות 3 פעמים ולאחר מכן המכונה חוזרת למצב מוכן לשימוש.	- מיכל המים ריק.
נוחת התראת ניקוי אבנית וניקוי מהבהבות.	- המכונה במצב כפתור הפריט, לחץ על כפתור החלב למשך 3 שניות כדי לצאת ממצב תפריט או המתן 30 שניות ליציאה אוטומטית.
נורת התראת ניקוי אבנית מאירה באור כתום.	- המכונה מתריעה על ניקוי אבנית בהתאם לצריכה ושימוש. בצע ניקוי אבנית.
נורת התראת ניקוי אבנית מהבהבת באור כתום ונורת כפתור החלב דולקת קבוע.	- המכונה במצב ניקוי אבנית. לחץ על כפתור החלב כדי להתחיל בתהליך הניקוי.
נורת התראת ניקוי אבנית מהבהבת באור כתום.	- פרק את חמשת חלקי מערכת הכנת מתכוני החלב ומקם אותם בחלקו העליון של מדיח הכלים. במידה ואין בנמצא מדיח כלים, עבור להנחיות שטיפה ידנית "של מערכת מתכוני החלב".
כל כפתורי הקפה ומתכוני החלב מהבהבים לסירוגין.	- המכונה התחממה יתר על המידה, המתן להתקררות המכונה. - המכשיר יהיה חסום לשימוש למשך 10 דקות לאחר הריקון.
ידית ההרמה אינה נסגרת כהלכה.	- יש לרוקן את מיכל הקפסולות ולוודא כי במיכל לא תקועה קפסולה. - השתמש בחלב 3% ומעלה בטמפרטורת מקרר (4 מעלות לערך). - יש לשטוף לאחר כל הכנה של מתכון חלב (ראה פרק שטיפה ידנית "של מערכת הכנת מתכוני החלב"). - בצע ניקוי אבנית (ראה עמוד 18).
איכות הקצפת החלב אינה משביעת רצון.	- אין להשתמש בחלב קפוא. - וודא כי החלק של פתח האוויר נקי. פנה לפרק שטיפה ידנית "של מערכת החלב".
אין אפשרות להכנס למצב תפריט.	- שים לב כי הוצאת את מיכל החלב. - שים לב כי לחצת על כפתור החלב למשך 3 שניות. - הוצא צינורית ניקוי אבנית.
מערכת החלב אינה פועלת.	- מלא לפחות 30 מ"מ חלב בכד החלב. - מערכת החלב אינה פועלת כאשר במיכל יש מים. - מערכת החלב לא תוכננה לעול עם חלב צמחי (אורז וכו').
לא ניתן לפרק את מיכל החלב.	- לחץ על הכפתור בצד מיכל החלב ומשוך את המחבר על מנת לנתקו. - עבור להנחיות הרכבה / פירוק של מערכת הכנת החלב.
כבה את המכונה.	- לחץ על כפתור לונגו ואספרסו למשך 2 שניות.
צליל נשמע כאשר המכונה נכבית.	- הצליל מעיד על כך שהמכונה נכבית.

כיבוי אוטומטי

מכונה זו מצוידת בפרופיל צריכת אנרגיה חסכונית, כמו גם בפונקציית כיבוי אוטומטי (OW), אשר מאפשרת חסכון באנרגיה. המכשיר נכבה אוטומטית לאחר 9 דקות ממועד השימוש האחרון (הגדרות יצרן).

1 הדלק את המכונה.

הערה: הסר את מיכל החלב.

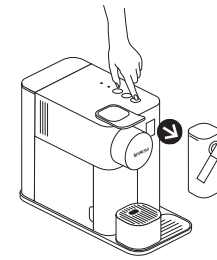

2 לחץ על כפתור החלב למשך 3 שניות כדי להכנס לתפריט. נורות התראות ניקוי אבנית וניקוי יחלו להבהב.

הערה: יציאה ממצב תפריט תבצע באופן אוטומטי לאחר 30 שניות. במידה ולא מתבצעת שום פעולה. ניתן לצאת ממצב זה ע"י לחיצה על כפתור החלב בו זמנית למשך 3 שניות.

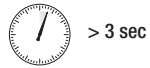

3 לחץ על כפתור הלונגו.



4 כעת, תוך 15 שניות, תוכל לקבוע את הערך הרצוי ע"י לחיצה על הכפתור המתאים. הם יהבהבו 3 פעמים במהירות כדי לאשר את הבחירה. יציאה ממצב תפריט מתבצעת אוטומטית והמכונה חוזרת למצב מוכן לשימוש.

כיבוי אוטומטי

חלב	←	9 דקות
לונגו	←	30 דקות
אספרסו	←	8 שעות

ריקון המערכת לפני תקופה ללא שימוש, להגנה מפני הקפאה או לפני תיקון

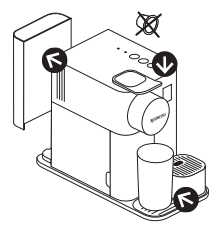

2 הסירו את מיכל המים. הרימו וסגרו את ידית ההרמה לפליטת קפסולה במידה ונותרה. הניחו מיכל קיבולת תחת פתח יציאת הקפה.

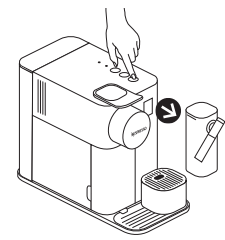

1 כבו את המכונה.
הערה: הסירו את מיכל החלב.

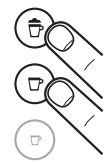

4 לחץ על כפתור החלב וכפתור הלונגו בו זמנית.



3 לחץ על כפתור החלב למשך 3 שניות כדי להכנס לתפריט. נורות התראות ניקוי אבנית וניקוי יחלו להבהב.

הערה: יציאה ממצב תפריט תבצע באופן אוטומטי לאחר 30 שניות. במידה ולא מתבצעת שום פעולה. ניתן לצאת ממצב זה ע"י לחיצה על כפתור החלב למשך 3 שניות.

הערה: המכשיר יהיה חסום למשך 10 דקות לאחר הריקון.

שים לב: אחסון המכונה בסביבה קרה עלול לגרום לנזק כתוצאה מהקפאה במעגל המים וליצור דליפות.



5 כפתור החלב יהבהב לאישור. לאחר לחיצה על כפתור זה, יתחיל ריקון. כפתורי הקפה יהבהבו לסירוגין. ריקון המערכת מתבצע. המכונה תכבה באופן אוטומטי בסיום הפעולה.

הערה: יציאה ממצב תפריט תבצע באופן אוטומטי לאחר 30 שניות. במידה ולא מתבצעת שום פעולה. ניתן לצאת ממצב זה ע"י לחיצה על כפתור החלב למשך 3 שניות.



3 הדלק את המכונה.
הערה: הוצא את מיכל החלב.

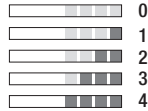

2 מספר הקוביות אשר יופיע על המקלון יצביע על רמת קשיות המים.



1 הנח את מקלון בדיקת קשיות המים הנמצא בעמוד הראשון של חוברת ההפעלה ושים אותו במים למשך שניה אחת.

6 כעת, תוך 15 שניות, תוכל לקבוע את הערך הרצוי ע"י לחיצה על הכפתור המתאים. הם יהבהבו 3 פעמים במהירות כדי לאשר את הבחירה. יציאה ממצב תפריט מתבצעת אוטומטית והמכונה מוכנה לשימוש.



5 לחץ על כפתור האספרסו.



4 לחץ על כפתור החלב למשך 3 שניות כדי להכנס לתפריט: נורת התראת ניקוי אבנית וניקוי יבהבו.

CaCO3	dH	fH	רמה	קשיות מים
< 50 mg/l	< 3	< 5		מתכון חלב
> 70 mg/l	> 4	> 7		לונגו
> 130 mg/l	> 7	> 13		אספרסו
> 250 mg/l	> 14	> 25		מתכון חלב + לונגו
> 380 mg/l	> 21	> 38		לונגו + אספרסו



7 לחץ על כפתור האספרסו. נוזל ניקוי האבנית זורם לסירוגין דרך פתח יציאת הקפה, צינור הסרת האבנית ומגש ניקוז הטיפות. בסיום מחזור ניקוי האבנית (מיכל המים מתרוקן), כפתור האספרסו מואר.

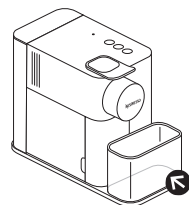

6 יש להניח מיכל של 1 ליטר לפחות מתחת לפתח יציאת הקפה ומתחת לפייה של צינור ניקוי האבנית.

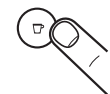

9 לחץ שוב על כפתור האספרסו. מחזור השטיפה נמשך דרך פתח יציאת הקפה, צינור הסרת האבנית ואגן הניקוז, עד אשר מיכל המים מתרוקן.

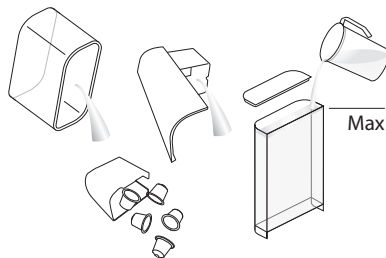

8 רוקן את מיכל הקפסולות המשומשות ואת אגן הניקוז, שטוף את מיכל המים ומלא אותו במי שתייה טריים עד למפלס מקסימום.

11 נקה את המכונה במטלית לחה. תהליך הסרת האבנית מהמכונה הסתיים.

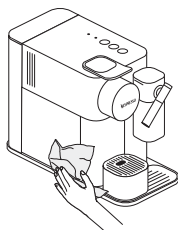

10 בסיום תהליך השטיפה, המכונה תכבה. הסר ואחסן את צינור הסרת האבנית. רוקן את אגן הניקוז ומיכל הקפסולות המשומשות. מלא את מיכל המים במי שתייה טריים.

⚠ **זהירות:** ראו כללי בטיחות.

i הערה: משך ניקוי אבנית כ 25 דקות.

i הערה: כדי להבטיח שימוש ראוי ובטוח של מכונתך למשך כל תקופת השימוש בה וכדי לשמור על חוויית הקפה מושלמת ממש כמו ביום הראשון, אנא עקוב אחר ההוראות מטה.

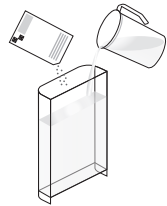

3 רוקן את אגן הניקוז ואת מיכל הקפסולות המשומשות. מלא את מיכל המים ב-100 מ"ל של מסיר האבנית של Nespresso וב-500 מ"ל מים.

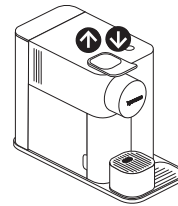

2 פתח וסגור את ידית ההרמה לפליטה אוטומטית של הקפסולה המשומשת לתוך מיכל הקפסולות המשומשות.



1 בצע ניקוי אבנית כאשר נורית ההתראה דולקת באור כתום.



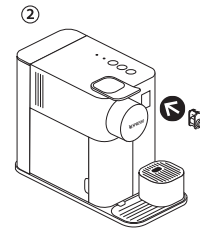
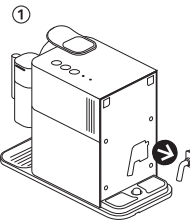

5 המכונה עוברת למצב ניקוי אבנית. התראת ניקוי האבנית מהבהבת בכתום למשך כל תהליך הניקוי. כפתור האספרסו מואר בלבן.



4 פתח את דלת תא האחסון של צינור ניקוי האבנית. חבר את צינור ניקוי האבנית לחיבור הקיטור של המכונה.

⚠ במידה: ותוכנתו כמויות קפה גדולות מ-150 מ"ל: יש לאפשר למכונה להתקרר למשך 5 דקות טרם הכנת הקפה נוסף. סכנת התחממות יתר!

קפה: 40 מ"ל / מתכוני חלב: החל מ-50 מ"ל ועד 125 מ"ל לפי  ולפי  על גבי מיכל החלב 

לונגו: 110 מ"ל 

אספרסו: 40 מ"ל 

כיבוי אוטומטי: 9 דקות

i הערה: גובה קצף החלב תלוי בסוג החלב והטמפרטורה.

i הערה: אנו ממליצים לשמור על הגדרות היצרן לאספרסו ולונגו בכדי לוודא את התוצאה הטובה ביותר בספל הקפה לכל אחת מתערובות הקפה שלנו.

ניתן לתכנת את גובה הקפה מ 25 מ"ל ועד 15 מ"ל.

החזרת הכמות להגדרות היצרן

IL

הערה: יציאה ממצב תפריט תתבצע באופן אוטומטי לאחר 30 שניות במידה ולא מתבצעת שום פעולה. ניתן לצאת ממצב זה ע"י לחיצה על כפתור החלב למשך 3 שניות.



2 לחץ במקביל על כפתור החלב למשך 3 שניות לכניסה לתפריט: נורות התראת ניקוי אבנית וניקוי י'הבהבו.

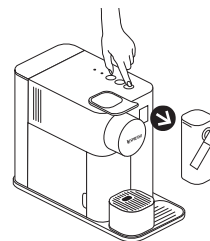

1 הדלק את המכונה.

הערה: הוצא את מיכל החלב.

3 לחץ על כפתור החלב. נורת החלב תהבהב לאיפוס הגדרות. לחץ על הכפתור לאישור. כל הכפתורים יבהבו 3 פעמים: כל כמויות אופסו. המכונה מוכנה שוב לשימוש.

שטיפה ידנית של מערכת הכנת הקפוצ'ינו

i במידה ואין בנמצא מדיח כלים, ניתן לשטוף ידנית את מערכת הכנת מתכוני החלב. יש לשטוף את המערכת לאחר כל שימוש.

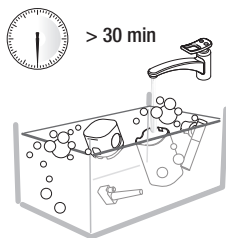

2 השרה את כל החלקים במים חמים (40°C לערך) יחד עם סבון כלים למשך 30 דקות לפחות, שטוף עם מי שתייה.

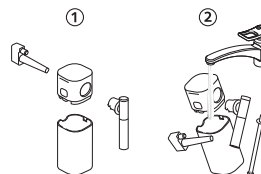

1 פרק את מערכת הכנת מתכוני החלב. עבור להנחיות הרכבה / פירוק של מערכת הכנת מתכוני החלב. שטוף באופן יסודי את שאריות החלב עם מי שתייה חמים (40°C לערך).



4 יבש את כל החלקים עם מטלית נקיה או נייר סופג.

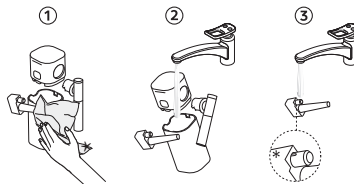

3 נקה את פנים מיכל החלב בעזרת חומר ניקוי עדין ושטוף היטב במים חמים (40°C). אין להשתמש בחומר שעלול להזיק למשטח המכונה. * וודא כי פתח כניסת האוויר נקי.

i אין להשתמש בחומרי ניקוי חזקים או בחומרים ממסים. נקו את שטח המכונה במטלית לחה ובחומר ניקוי עדין. אין להכניס את רכיבי המכונה למדיח הכלים, פרט לרכיבי מערכת הכנת קפוצ'ינו.

1 הרם והורד את ידית ההרמה לפליטת הקפסולה למיכל הקפסולות המשמשות. הסר את אגן הניקוז ומיכל הקפסולות, רוקן שטוף. הסר את מיכל המים, רוקן ושטוף היטב טרם מילוי במי שתייה.

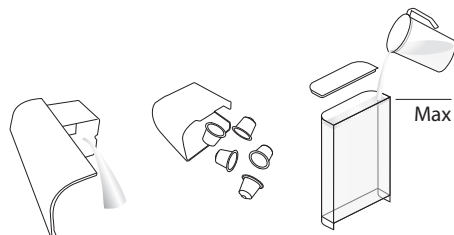

2 הנח מיכל קיבולת תחת פתח יציאת הקפה ולחץ על כפתור הלונגו להעברת מים במכונה.



3 נקה את פתח יציאת הקפה ואת שטח המכונה עם מטלית לחה ונקייה.

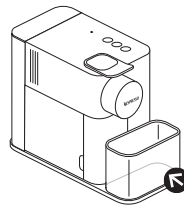
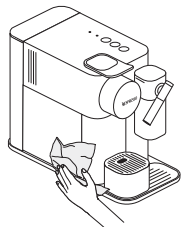

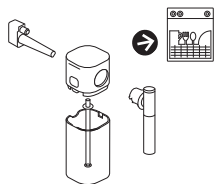

7 לאחר פרק זמן של חוסר שימוש של 30 דקות לכל היותר לאחר הכנת המתכון של החלב, פרק את מערכת הכנת מתכוני החלב ונקה את כל הרכיבים בחלק העליון של המדיח. במקרה שמדיח הכלים אינו זמין, עיין בפרק "שטיפה ידנית של מערכת הכנת החלב".

i עבור להנחיות הרכבה / פירוק של מערכת הכנת מתכוני החלב. אין לאחסן את מיכל החלב במקרר.

תכנות כמויות הקפה

i עקוב אחרי שלב 1-2 של פרק "הכנת הקפה".

i הערה: עבור להגדרות יצרן לקביעת כמויות מינימום/ מקסימום.



2 שחרר את לחיצת הכפתור כשאר הגעת לכמות הרצויה. כמות המים נקבעה עבור הכנות הקפה הבאות. הכפתור יבהב 3 פעמים כדי לאשר את כמות המים החדשה.

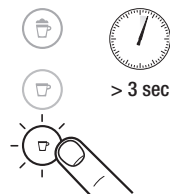

1 לחץ והחזק את כפתור האספרסו או הלונגו למשך 3 שניות לפחות כדי להיכנס למצב תכנות. חליטה תתחיל. הנורות יבהבו מהר: מצב תכנות.

IL הכנת קפוצ'ינו - לאטה מקיאטו

2 הרם את ידיית ההרמה ווהכנס קפסולה. סגור את ידיית ההרמה.

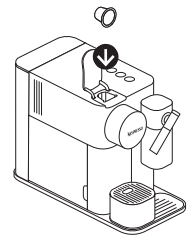

3 הנח ספל קפוצ'ינו או כוס גדולה ללאטה מיקאטו תחת פתח יציאת הקפה וכוון את צינורית החלב על ידי הרמה שלה לכיוון הספל.

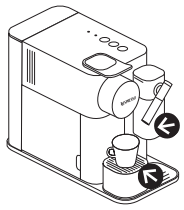

4 לחץ על כפתור החלב. **i** הערה: כל החלב הנמצא במיכל החלב ישמש להכנת המתכון.



i ההכנה תחל לאחר כמה שניות קודם (יוצא החלב ולאחר מכן הקפה) ויעצר אוטומטית.

5 בסיום ההכנה, התראת הניקוי ☆ תואר באור כתום לסימון שיש לבצע ניקוי למערכת החלב.

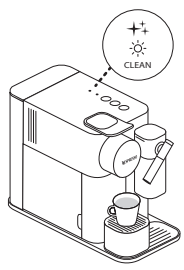

6 הרם ווהורד את ידיית ההרמה לפליטת הקפסולה למיכל הקפסולות המשומשות.

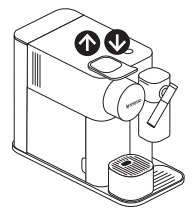

פירוק / הרכבה של מערכת הכנת מתכוני החלב

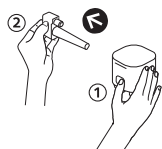

3 לחץ על הכפתור בצד מיכל החלב ומשוך את המחבר על מנת לנתקו.



2 מקם את צינורית החלב בצורה אנכית על מנת לנתק/לחבר את הצינורית. לחץ על הכפתור בצד המיכל על מנת לנתק את צינורית החלב.

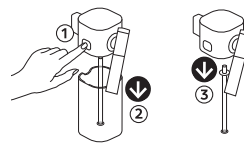

1 לחץ על כפתור הניתוק על מנת להסיר את מיכל החלב, הסר את צינורית שאיבת החלב.

הכנת קפוצ'ינו - לאטה מקיאטו

מערכת החלב לא תוכננה לפעול עם חלב צמחי (אורז וכו').

לקצף חלב מושלם, מומלץ להשתמש בחלב 3% בטמפרטורת מקרר (כ-4 מעלות צלזיוס).

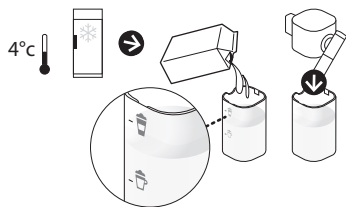

הערה: מערכת הקצפת החלב אינה פועלת עם מים.

הערה: כל החלב הנמצא במיכל החלב ישמש להכנת המתכון.

1 מלא את מיכל החלב עד אחד משני הרמות המסומנות:

קפוצ'ינו לאטה מקיאטו.

סגור את מיכל החלב וחבר את מערכת הכנת מתכוני החלב למכונה. המכונה תתחמם במשך 15 שניות (נורות יבהבו).

i בזמן התחממות המכונה, ניתן לבחור את ספל הקפה המועדף עליך וללחוץ על הכפתור, הקפה יחל לזרום באופן אוטומטי כשהמכונה תיהיה מוכנה.

1 הרם את ידית ההרמה והכנס קפסולה.

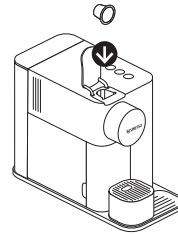

2 סגור את ידית ההרמה והנח ספל מתחת לפתח יציאת הקפה.

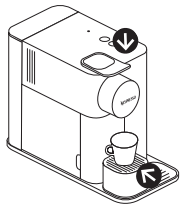

3 לחץ על כפתור האספרסו (40 מ"ל) או על כפתור הלונגו (110 מ"ל), ההכנה תסתיים באופן אוטומטי. לעצירת זרימת הקפה או להמשך זרימה לחץ שוב.



110 ml →

40 ml →

4 הרם והורד את ידית ההרמה לפליטת הקפסולה למיכל הקפסולות המשומשות.

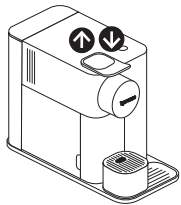

שימוש ראשון לאחר תקופה ארוכה שבמהלכה המכשיר לא הופעל

⚠ קרא ומלא אחר הוראות הבטיחות במלואן כדי למנוע פגיעה ונזק אפשריים.
דאא המשכיות הקרקע בעת חיבור המכשיר לשקע החשמל.

📌 לכיבוי המכונה, לחצו על כפתור הלוגו והאספרסו למשך 2 שניות.

1 הסר את כיסוי הפלסטיק מיכל המים, אגן הניקוז ומיכל הקפסולות. התאם את אורך הכבל באמצעות מיקום האיחסון שמתחת למכונה.



2 שטוף את מיכל המים טרם מילוי במי שתייה עד לקו המקסימום. חבר את המכונה לשקע החשמל.

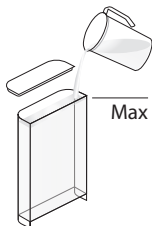

3 הדלק את המכונה על ידי לחיצה על אחד משלושת הכפתורים.
- נורות מהבהבות: המכונה מתחממת - 25 שניות
- נורות יציבות: המכונה מוכנה לשימוש

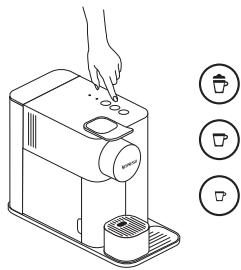

4 שטיפה: הניחו מיכל קיבולת (לפחות 1 ליטר) תחת פתח יציאת הקפה ולחצו על כפתור הלוגו. חזרו 3 פעמים.

📌 מידע: המכונות עוברות בדיקה מלאה לאחר הייצור ועלולות להכיל שאריות של קפה במים.

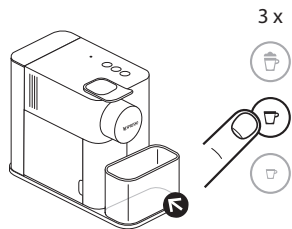

5 פרק את חמשת חלקי מערכת הכנת מתכוני החלב ומקם אותם בחלקו העליון של מדיח הכלים. במידה ואין בנמצא מדיח כלים, עבור להנחיות שטיפה ידנית של מערכת מתכוני החלב.

📌 עבור להנחיות הרכבה / פירוק של מערכת הכנת מתכוני החלב בעמוד מספר 11.

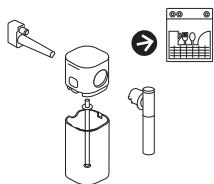

Lattissima One

תכולת האריזה IL

Nespresso מערכת אקסלוסיבית להפקת אספרסו מושלם פעם אחר פעם. כל מכונת *Nespresso* בעלות מערכת מיצוי ייחודית הפועלת על לחץ מיצוי גבוה ביותר (19 בר). כל פרמטר במערכת תוכנן בזהירות רבה ובדיוק נרחב על מנת להבטיח כי כל הניחוחות, בכל תערובות הקפה, יתבטאו במלוא עוצמתן ויעניקו גוף מלא וקרמה קטיפתית וחלקה.

⚠ זהירות: כשסימן זה מופיע, אנא קרא ומלא אחר הוראות הבטיחות במלואן כדי למנוע פגיעה ונזק אפשריים.

i מידע: כסימן זה מופיע יש לקרוא את העצות לשימוש בטוח וטוב יותר של מכונת הקפה שלך.

1 מכונת קפה

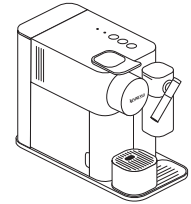

2 הוראות הפעלה

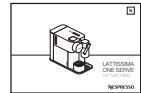

3 סט קפסולות



4 ברשור ברוך הבא



5 * 1 מקלון לבדיקת קשיות במים, בתוך הוראות הפעלה









פי ההמלצות בחוברת
ההוראות או על ידי המידע
היעודי באתר נספרסו.

⚠ זהירות: נוזל להסרת
האבנית עשוי לגרום נזק.
יש להמנע ממגע בעיניים או
בעור. אין להשתמש בערכת
ניקוי שאינה של נספרסו,
אשר נמכרת וזמינה דרך
מועדון נספרסו, זאת כדי
למנוע גרימת נזק למכונה
או פגיעה בתהליך ניקוי
האבנית. אין להשתמש
בערכת ניקוי שאינה של
נספרסו, אשר נמכרת
וזמינה דרך מועדון נספרסו,
זאת כדי למנוע גרימת נזק
למכונה. לשאלות נוספות
בנושא ניקוי אבנית, נא ליצור
קשר עם מועדון נספרסו.

שמור על הוראות
הפעלה אלו
העבר אותן לכל מי
שמשתמש במכשיר.
הוראות אלו זמינות כקובץ
PDF באתר נספרסו
www.nespresso.com

- על מנת לנתק את המכשיר יש לעצור באופן מוחלט את תהליך ההכנה ורק אז להסיר את התקע משקע החשמל.
- לעולם אין לגעת בכבל החשמל בידיים רטובות. לעולם אין לטבול את המכשיר או חלק ממנו במים או בכל נוזל אחר.
- לעולם אין להכניס את המכשיר לתוך מדיח כלים, מלבד המערכת להכנת מתכוני חלב.
- הצירוף של חשמל ומים הינו מסוכן ועלול לגרום להתחשמלות קטלנית.
- אין לפתוח את גוף המכשיר, מתח חשמלי מסוכן!
- אין להכניס חפצים לתוך פתחי המכשיר. פעולה זו עלולה לגרום לדליקה או התחשמלות!
- השימוש באביזרים חיצוניים אינו מומלץ עי היצרן מאחר שהדבר עלול לגרום לשריפה, שוק חשמלי או לפגיעה בבני אדם.
- יש להמנע מפגיעה ונזק אפשריים כאשר מתפעלים את המכשיר.
- אין להשאיר את המכשיר ללא השגחה במהלך פעולתו.
- אין להשתמש במכשיר במידה וניזוק או אינו פועל כראוי. הוצא את תקע החשמל מיידית. צור קשר עם מועדון נספרסו או עם נציגיו המורשים כדי לבחון את התקלה או לתקנה.
-  מכשיר פגום עלול לגרום לדליקה, כוויות או התחשמלות.
- יש לסגור את ידית ההרמה תמיד ואין להרימה בזמן פעולת המכונה. הדבר עלול לגרום לכוויות.
- אין להניח את האצבעות מתחת לפתח יציאת הקפה או המים החמים, סכנת כווייה.
- אין להכניס אצבעות לתוך פתח הכנסת הקפסולה או לפתח פליטת הקפסולה. סכנת פציעה!
-  אין לגעת במשטחים אשר עשויים להתחמם לאחר הפעלת המכשיר או ביצוע ניקוי אבנית: צינורית ניקוי אבנית וצינורית החלב. השתמש בידיות.
- במידה ותוכנתו כמויות קפה גדולות מ-150 מ"ל: יש לאפשר למכונה להתקרר למשך 5 דקות טרם הכנת הקפה נוסף. סכנת התחממות יתר!
- מים עלולים לזרום סביב הקפסולה כאשר אינה מתנקבת ע"י הלהבים ולגרום נזק למכשיר.
- אין להשתמש בקפסולה משומשת, פגומה או מעוותת.
- במידה וקפסולה נתקעה בבית הקפסולות, יש לכבות את המכונה ולהוציא את תקע החשמל בטרם יבוצע כל שימוש נוסף במכונה. צור קשר עם מועדון נספרסו או עם נציגיו המורשים.
- מלא את מיכל המים במים טריים וראויים לשתייה בלבד.
- רוקן את מיכל המים במידה ולא ייעשה שימוש במכשיר לפרק זמן ממושך.
- יש להחליף את המים במיכל המים כאשר לא בוצע שימוש במכונה לפרק זמן ממושך, למשל בסופי שבוע.
- אין להשתמש במכשיר ללא אגן הניקוז והסבכה כדי להמנע משפיכת נוזלים על המשטחים מסביב.
- אין להשתמש בחומר ניקוי חזק או בחומרים ממיסים. השתמש במטלית לחה וחומר ניקוי עדין כדי לנקות את משטח המכונה.
- כדי לנקות את המכונה השתמש רק באביזרי ניקוי נקיים.
- בעת הוצאת המכונה מאריזתה, הסר את הניילון והשלך לפח.
- מכשיר זה תוכנן לשימוש עם קפסולות קפה של נספרסו הזמינות דרך מועדון נספרסו.
- כל מכונות נספרסו עוברות בדיקות מחמירות וחלקן אף נלקח לבדיקות פיזיות. על כן יתכן ובחלק מהמכונות ייראו סימנים של שימוש, הנובעים מאותן בדיקות.
- נספרסו שומרת לעצמה את הזכות לשנות הוראות ללא התראה מוקדמת.
- **ניקוי אבנית**
- שימוש בערכת ניקוי אבנית של נספרסו, יסייע בתחזוקה נכונה של המכונה ובכך להאריך את חיי המכונה וליהנות מקפה מושלם כמו ביום הראשון.
- בצע ניקוי אבנית על

הוראות בטיחות

-  **זהירות / אזהרה**
-  **סכנת התחשמלות**
-  **ניתוק כבל חשמל פגום**
-  **זהירות משטח חם**
-  **זהירות:** כשהינך רואה סימן זה, אנא התייחס להוראות הבטיחות בכדי למנוע פגיעה ונזק אפשריים.
-  **מידע:** כאשר מופיע סימן זה יש לקרוא את העצות לשימוש בטוח ונכון במכשיר.
-  **זהירות:** הוראות הבטיחות הן חלק מהמכשיר. קרא אותן במלואן בטרם שימוש במכשיר בפעם הראשונה. שמור אותן במקום נגיש שתוכל למצוא במועד מאוחר יותר.
- המכשיר נועד להכנת משקאות לפי הוראות אלו. יש להשתמש במכשיר ליעודו בלבד.

- מכשיר זה נועד לשימוש ביתי ובטמפרטורות שאינן קיצוניות בלבד.
- הגן על המכשיר מאור שמש ישיר, חשיפה ממושכת לנתזי מים ולחות.
- המכשיר נועד לשימוש ביתי ומרחבים פרטיים כגון: אזורי נוחות אישיים, משרדים קטנים בלבד וסביבות עבודה דומות.
- המכשיר אינו מיועד לשימוש על ידי ילדים מתחת לגיל 8 או על ידי אנשים בעלי מוגבלויות או על ידי אנשים שאינם בעלי ניסיון וידע ללא השגחה או הדרכה מתאימה. אין לתת לילדים לנקות או לתחזק את המכשיר ללא השגחה.
- שמור על המכשיר וכבל המכשיר מחוץ להישג ידם של ילדים מתחת לגיל 8.
- המכשיר אינו מיועד לשימוש על ידי אנשים בעלי מוגבלויות או על ידי אנשים שאינם בעלי ניסיון וידע ללא השגחה או הדרכה מתאימה ולאחר וידוא הבנתם לגבי נזקים אפשריים.
- אין לאפשר לילדים לשחק עם המכשיר.
- נספרסו אינה אחראית

במידה ונגרם נזק בעקבות שימוש לא ראוי במכשיר.

מלאו אחר הוראות הבטיחות במלואן כדי למנוע סכנת התחשמלות ושריפה.

- במקרה חרום יש לנתק באופן מיידי את הכבל מהחשמל.
- יש לחבר את המכשיר לשקע חשמל מתאים עם הארקה בלבד. וודא כי מתח החשמל המצוין בטבלת הדירוג תואם למתח החשמל שברשותך. שימוש בחיבורים לא מתאימים מבטל את האחריות.







את המכשיר יש לחבר אך ורק לאחר התקנה.

- אין למשוך את כבל החשמל מעל קצוות חדים, ליצור לחץ או לאפשר לו להשתלשל מטה.
- הרחק את הכבל מחום או לחות.
- אם יש פגם בכבל החשמלי או בתקע, יש להחליף אותם באמצעות היצרן, סוכן השירות שלו או אדם מוסמך אחר, כדי להימנע מסכנה.

- אם יש פגם בכבל החשמלי או בתקע, אל תפעיל את המכשיר. החזר את המכשיר לנציג המורשה של Nespresso או Nespresso.
- במידה ונדרש כבל מאריך, השתמש בכבל עם הארקה בלבד בעל חוטי הולכה בעובי 1.5 מ"מ לפחות, או בתקע תואם.
- כדי למנוע נזק וסכנה, אין למקם את המכשיר על גבי משטחים חמים כגון רדיאטורים, כיריים, מבערי גז, להבה פתוחה וכדומה, או בקרבתם.
- יש להניח את המכשיר על משטח יציב ומאוזן. המשטח חייב להיות חסין אש ונוזלים, כגון: מים, קפה, מסיר אבנית וכדומה.
- נתק את המכשיר מהחשמל כאשר אינו בשימוש לפרק זמן ממושך. נתק באמצעות הוצאת תקע החשמל ולא על ידי משיכת כבל החשמל עצמו, פעולה זו עלולה לגרום נזק לכבל החשמל.
- טרם ניקוי המכונה יש לנתק מהחשמל ולהניח לה להתקרר. אין לנתק ע"י משיכה בכבל החשמל.

תכולת האריזה

3	סקירה
4	מפרט
5	הוראות בטיחות
8	תכולת האריזה
8	Lattissima One
9	שימוש ראשון לאחר תקופה ארוכה שבמהלכה המכשיר לא הופעל
10	הכנת קפה
11	פיחוק / הרכבה של מערכת הכנת מתכני החלב
11	הכנת קפוצ'ינו - לאטה מקיאטו
13	תכנות כמויות הקפה
14	תחזוקה יום יומית
15	שטיפה ידנית של מערכת הכנת הקפוצ'ינו
16	החזרת הכמות להגדרות היצרן
17	הגדרת יצרן
18	ניקוי אבנית
20	הגדרת קשיות המים
21	ריקון המערכת לפני תקופה ללא שימוש, להגנה מפני הקפאה או לפני תיקון
22	כיבוי אוטומטי
23	איתור תקלות
24	צור קשר עם מועדון נספרסו
24	אחריות מוגבלת

Lattissima One F111	
220-240 V~, 50-60 Hz, 1400 W	
19 בר	Pmax
4.3 ק"ג	
1 ליטר	
15.4 ס"מ	
25.6 ס"מ	
32.4 ס"מ	

סקירת המכונה

- A מכונה ללא מערכת להכנת מתכוני חלב
- B מכונה עם מערכת להכנת מתכוני חלב (להכנת קפוצ'ינו או לאטה מקיאטו)

- 1 ידית הרמה
- 2 בית הקפסולות
- 3 מיכל מים (1 ליטר)
- 4 פתח יציאת הקפה
- 5 חלון חיישן
- 6 מיכל קפסולות משומשות
- 7 אגן ניקוז
- 8 מגש כוסות
- 9 סבכה
- 10 אחסון אביזר ניקוי אבנית
- 11 צינורית ניקוי אבנית
- 12 דלת חיבור למערכת ההקצפה
- 13 חיבור למערכת ההקצפה

התראות

- 14 "DESCALING": התראת ניקוי אבנית, עבור לפרק "ניקוי אבנית"
- 15 "CLEAN": ניקוי מערכת הכנת מתכוני חלב, עבור לתפריט "הכנת קפוצ'ינו - לאטה מקיאטו"

לחצני מתכונים

- 16 מתכוני חלב (קפוצ'ינו, לאטה מקיאטו)
- 17 לונגו (110 מ"ל)
- 18 אספרסו (40 מ"ל)

מערכת להכנת מתכוני חלב

- 19 לחצן ניתוק מכסה מיכל חלב
- 20 מכסה מיכל חלב
- 21 מחבר מערכת הקצפת חלב
- 22 פתח כניסת אויר
- 23 צינורית חלב
- 24 ציר הזזת צינורית החלב
- 25 צינורית שאיבת החלב
- 26 מיכל חלב (125 מ"ל)

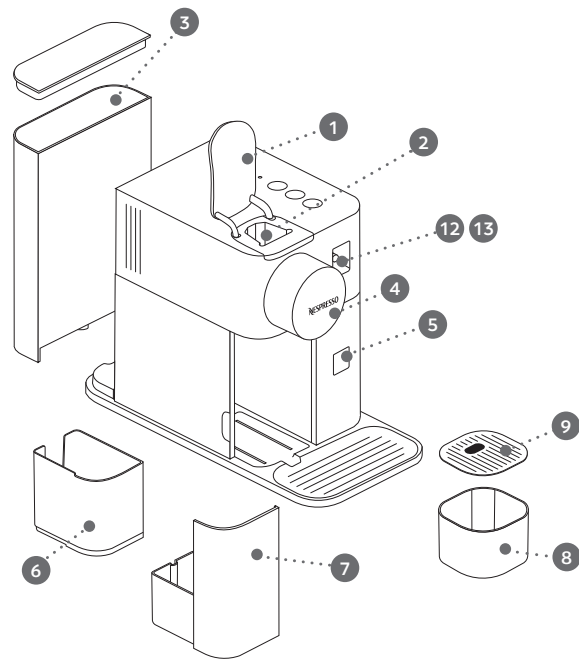
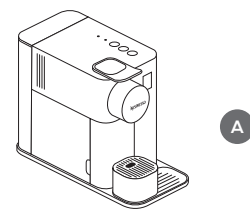
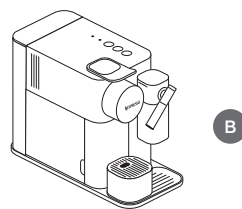
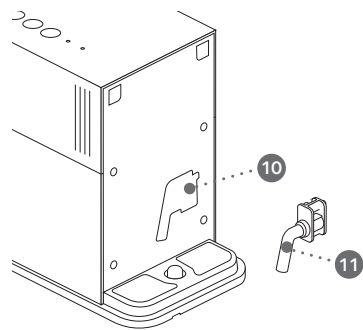
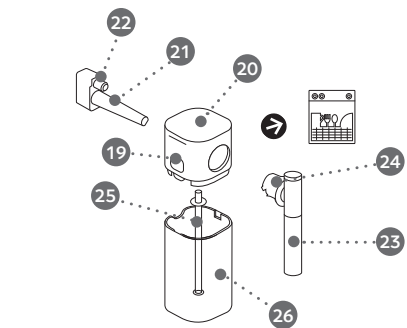
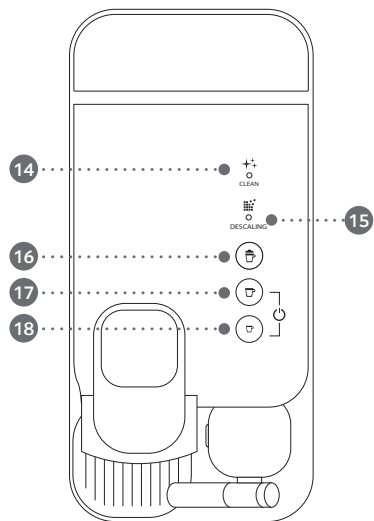

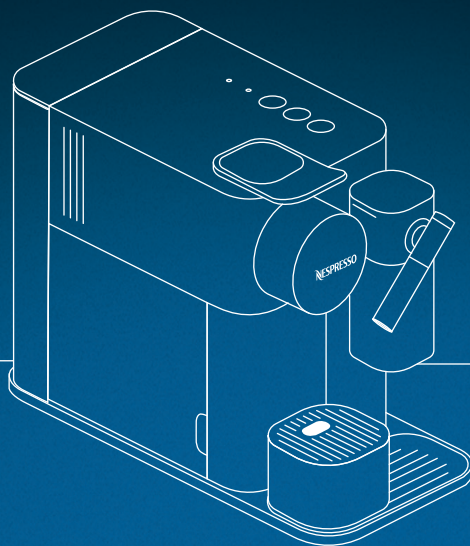

LATTISSIMA
ONE
MY MACHINE

NESPRESSO®



5 7 1 3 2 4 3 2 5 1 - 0 1 - 1 2 2 1
Z3C_2021_12_16

